



POUR UN PROJET QUI VOUS RESSEMBLE...



GYPASS vous accompagne à chaque étape de votre projet d'aménagement. Un installateur agréé vous conseille et établit un cahier des charges devis détaillé, croquis ainsi que les informations techniques de votre projet d'aménagement.



CONÇUS & FABRIQUÉS EN FRANCE

Depuis plus de 30 ans, **GYPASS** conçoit et fabrique en Normandie. Nos différences : un savoir-faire artisanal conjugué à des technologies de pointe et l'engagement de tous nos collaborateurs.



PRODUITS SUR-MESURE

Terrain en pente, dimensions atypiques, design, palette de 38 couleurs, accessoires, vitrages... **GYPASS** s'adapte à toutes vos demandes pour concevoir la solution qui vous conviendra le mieux.



GARANTIES CERTIFIÉES

L'ensemble de nos produits en aluminium bénéficie d'une finition par thermolaquage, pour un rendu couleur parfait et une résistance accrue à l'épreuve du temps. Un traitement et un thermolaquage Qualicoat Seaside classe 2 assurent la stabilité des couleurs dans le temps. Garantie 10 ans.



LIVRAISON PAR NOS SOINS

Nos produits sont tous contrôlés avant expédition. Puis ils sont emballés et livrés par notre flotte de camion **GYPASS** : un suivi de A à Z pour toujours mieux vous satisfaire.



INSTALLATEURS AGRÉÉS

Les portails, clôtures et claustras **GYPASS** sont installés dans les règles de l'art par un professionnel agréé, pour vous garantir une longévité sans faille.

NOS GARANTIES

THERMOLAQUAGE

GARANTIE 10 ANS QUALICOAT SEASIDE classe 2.

SUBLIMATION CHÊNE DORÉ

GARANTIE 10 ANS (Gamme Evolvs ton bois).

PANNEAUX PVC MULTI ALVÉOLAIRE ASPECT BOIS

GARANTIE 10 ANS (Gamme Perspective)

COMPOSANTS

GARANTIE 10 ANS sur le bon fonctionnement des produits dans des conditions normales d'utilisation et de pose (*hors consommables*).

MOTORISATION

GARANTIE 2 ANS sur les accessoires périphériques (*hors consommables*).

GARANTIE 2,5 ANS sur les opérateurs NICE.

GARANTIE 5 ANS sur les opérateurs SOMFY et SOMMER.

DÉCORS

GARANTIE 10 ANS sur les décors Alunox® et vitrage.

GARANTIES ASSUJETTIES À : Entretien préventif effectué régulièrement.



CLASSE 2

VOTRE INSTALLATEUR AGRÉÉ



FLASHEZ-MOI !
POUR NOUS SUIVRE SUR FACEBOOK !

www.gypass.fr



Réalisation : / CATALOGUE PC&C 2024 / Photos et couleurs non contractuelles



GYPASS

PORTAILS | CLÔTURES | CLAUSTRAS



www.gypass.fr

ÉDITO

« S'adapter à vos espaces, c'est notre métier, notre culture, notre passion. »



Ouvrir un portail, c'est offrir à la vue le bien le plus personnel que vous possédez : votre maison. Occultation totale ou partielle de la voie publique, choix de la couleur... créer un extérieur qui vous ressemble procède d'une véritable démarche créative allée à une intelligence éprouvée de la fabrication.

Depuis 1992, les femmes et les hommes de **GYPASS** mettent leur savoir-faire au service de votre confort. Grâce à nos nombreuses gammes et modèles de portails, clôtures et claustras, vous évoluerez dans votre jardin comme dans votre espace intérieur. Vous vous rendrez de la piscine à l'espace déjeuner en toute fluidité, vous jouerez avec vos enfants dans une bulle d'intimité où vous lirez un livre tranquillement installé, à l'abri des regards.

Mais qui dit maximalisation de votre bien-être dit optimisation des techniques de fabrication. Que votre terrain se situe en pente, que votre portail présente des dimensions atypiques... il y aura toujours un produit **GYPASS** adapté à vos spécificités. Design intemporel ou tendance, dessins épurés ou audacieux, couleurs, accessoires... il existe autant de possibilités créatives que de sensibilités humaines.

Et pour vous promettre une durabilité éprouvée face aux intempéries et aux chocs, mais aussi une permanence de la couleur, **GYPASS** garantit ses produits sur une très longue durée.

Un conseil ? Un projet ? Nos installateurs agréés **GYPASS** réaliseront pour vous tous vos projets d'aménagements et d'ouvrants dans les règles de l'art.

Stéphanie Lefebvre,
Directrice Générale GYPASS

PRÉSENTATION GYPASS 03

NOS GAMMES

PERSPECTIVE 12

INFINI 20

URBAN 48

RIVAGE 56

EVOLYS 66

CLAUSTRAS 70

CLÔTURES DE TERRAIN 80

PERSONNALISATION 85

NOS MODÈLES 86

MOTORISATION 95

PARTENAIRE | LE CHOIX DE VOTRE SATISFACTION

Aujourd'hui, les portails, clôtures et claustras jouent un rôle grandissant dans la personnalisation de votre cadre de vie. Types d'ouverture, coloris, décors... l'offre GYPASS ne cesse de s'élargir pour valoriser le style architectural de toutes les façades.

UN RÉSEAU D'INSTALLATEURS PARTENAIRE RÉPARTIS SUR TOUT LE TERRITOIRE

GYPASS s'appuie sur son réseau de professionnels, artisans, installateurs présents sur l'ensemble du territoire. Son équipe technico-commerciale les accompagne sur le terrain afin d'apporter des solutions adaptées aux besoins de chaque client final.

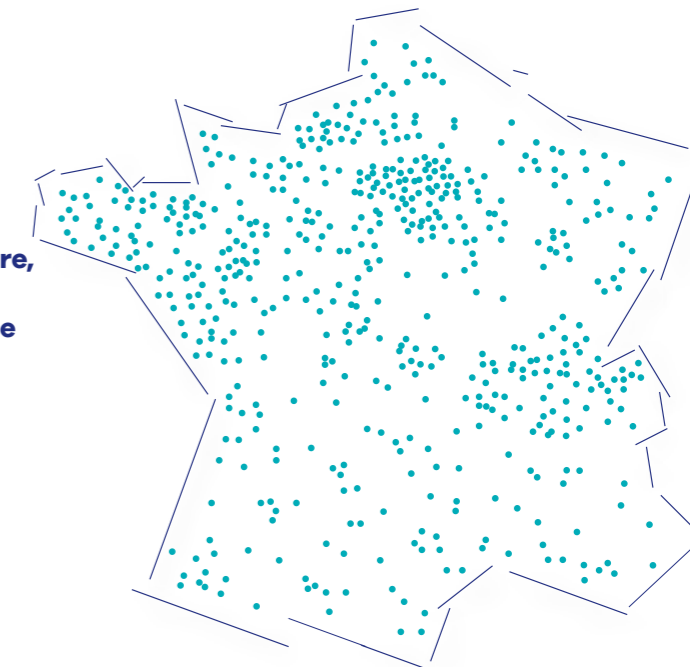

Un réseau d'installateurs agréé **Gypass** sur toute la France.

S'ADAPTER À TOUS VOS PROJETS

CONFIGURATEUR 3D



Avec votre installateur, construisez et visualisez en temps réel votre projet grâce au configurateur BatiTrade. Téléchargez la photo de votre maison et obtenez une simulation immédiate de l'esthétique de vos futurs portails, portillons et clôtures. Vous pouvez également accéder au plan et à la modélisation de l'ensemble de votre projet d'aménagement extérieur.



Protéger et embellir les espaces, relever tous les défis pour concevoir des portes de garage, portes d'entrée, portails, clôtures, claustras parfaitement adaptés au terrain comme aux souhaits de chacun, telle est la mission des hommes et des femmes de l'entreprise GYPASS.



S'ADAPTER À TOUS VOS STYLES DE VIE



L'INNOVATION COMME ÉTAT D'ESPRIT

L'histoire de **GYPASS** commence en 1992, par un défi relevé : avoir une porte de garage de grande dimension, résistante aux intempéries, et trouvable en France. Après ce succès grâce à sa déclinaison dans tous les formats, **GYPASS** présente aujourd'hui un large choix d'ouvrants extérieurs associant esthétique et très haute qualité. **GYPASS**, c'est également une approche atypique, mêlant savoir-faire artisanal et force de son outil de production, composé des dernières technologies de pointe.

DATES CLÉS DE LA SUCCESS STORY "MADE IN NORMANDIE"

2005

GYPASS crée ses premiers portails et clôtures en aluminium

2016

GYPASS poursuit son ascension en concevant des portes d'entrée

2019

Les claustras viennent compléter l'offre produits

2022

GYPASS crée la gamme de portails INFINI

2023

Création de la gamme de portes de garage sectionnelles INTEGRALE

2024

Création de la gamme de portails PERSPECTIVE

GYPASS, UNE DÉMARCHE RSE AFFIRMÉE

Choix raisonné des matériaux, optimisation de la fabrication et de la valorisation des déchets, **GYPASS** améliore constamment ses processus de production en adoptant des bonnes pratiques, garantes de la réduction drastique de l'impact environnemental de sa production.



DE LA FABRICATION À LA LIVRAISON : VISER L'EXCELLENCE

Notre processus de fabrication associe des technologies de pointe à un savoir-faire artisanal. Il est le garant de la qualité et de l'esthétique de nos produits. Toutes les étapes de fabrication sont soigneusement répertoriées et archivées. Chaque portail est assemblé selon les méthodes de menuiserie traditionnelles puis contrôlé avant d'être livré par notre propre flotte de camions **GYPASS**

30 ANS
1992-2022



GYPASS, VOTRE GARANTIE SÉRÉNITÉ

Nos portes de garage, portails, clôtures, portes d'entrée, claustras associent esthétique, confort d'utilisation et sécurité. Au-delà de toutes nos garanties produits (thermolaquage, motorisation, composants...), **GYPASS** met votre satisfaction au cœur de ses priorités. Nos installateurs agréés vous conseilleront et vous accompagneront pour une pose dans les règles de l'art. Alors pour une sérénité longue durée... Exigez **GYPASS** !

S'ADAPTER À VOS EXIGENCES

Ces pictos témoignent de notre engagement dans une démarche d'amélioration permanente, avec un mot d'ordre : votre satisfaction !



Concentrer tout le confort au sein de votre habitat, grâce, entre autres, à la domotique et à la motorisation. Favoriser la délimitation de votre propriété et contribuer ainsi à la sécurisation de votre domicile. Ce picto indique que ce produit assure votre sérénité au quotidien.



Depuis plus de trente ans, **GYPASS** met à votre disposition son savoir-faire éprouvé dans la conception et la fabrication de portails, clôtures et claustras, pour valoriser les abords de votre propriété en permettant l'expression pleine et entière de vos goûts. Un aluminium de qualité, garantissant une durabilité optimale, est systématiquement utilisé.



Améliorer nos produits, ce picto indique que ce produit répond à vos attentes en matière de personnalisation pour votre lieu de vie. Innovant et paramétrable selon les critères propres à chacun, son approche originale et créative répond au besoin d'optimisation du confort de votre habitat.



Agir responsable, ce picto rappelle notre attachement à concilier industrialisation et éco-responsabilisation. Nos produits font l'objet d'une attention accrue, tant par le choix du matériau que du procédé de leur fabrication, garantissant ainsi un choix responsable.

Le thermolaquage GYPASS offre l'avantage d'une homogénéité des couleurs et une parfaite stabilité dans le temps. Il procure une grande résistance aux rayures et une protection optimale contre l'humidité, la chaleur et le vieillissement, qui évite tout risque d'écaillage.

POUR LA COULEUR C'EST VOUS QUI VOYEZ !

UNE FINITION COULEUR HAUTE QUALITÉ

GYPASS utilise des peintures en poudre de haute durabilité offrant une homogénéité des couleurs et une parfaite stabilité dans le temps. Les finitions GYPASS sont garanties 10 ans et bénéficient du label Qualicoat Seaside classe 2. Sans solvant et 100% recyclables, les peintures en poudre sont très respectueuses de l'environnement.

De par leur nature 100% solide, elles n'utilisent aucun solvant, ni pendant leur fabrication, ni au cours de leur application.

NOS PEINTURES SONT CERTIFIÉES :



LES TEINTES EN OPTION

Couleurs hors nuancier Gypass ou contretypage sur mesure, selon étude de faisabilité.

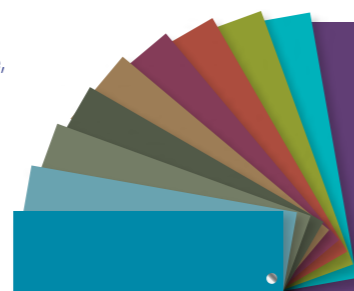

38 COULEURS THERMOLAQUÉES

Garanties 10 ans.
Hors clôtures Parenthèse (clôtures de terrain en acier, page 80).



TEINTE MÉTALLISÉE MAT



ROUILLE MÉTALLIQUE MAT*

TEINTES SABLÉES

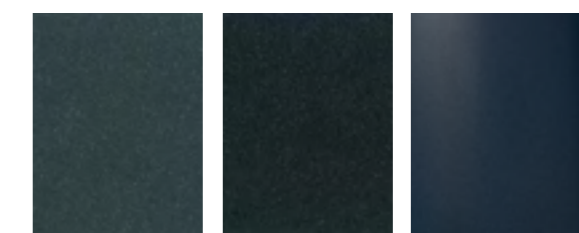

GRIS 2900* NOIR 2100* BLEU 2700

Les procédés d'impression ne permettent pas une reproduction fidèle des couleurs. Cette présentation est à titre indicatif. Le choix définitif se fait sur le nuancier.
*Couleurs standards de la gamme INFINI et clôture MAESTRIA.

Pour GYPASS, relever tous les défis pour concevoir des portails, clôtures, claustras parfaitement adaptés au terrain comme aux souhaits de chacun : telle est notre mission.

VOUS AVEZ DIT ATYPIQUE ?

S'ADAPTER AUX CONTRAINTES ET MODES DE VIE

Pour nos clients, le choix d'un portail, d'une clôture ou encore d'une claustra, doit garantir une excellente sécurité, associée à une bonne performance et une facilité d'usage au quotidien. Motorisés ou non, nos portails se choisissent aussi en fonction de l'espace et de la configuration existants.

En rénovation, comme en construction, les contraintes d'espace vous guident vers des solutions techniques astucieuses, comme nos portails coulissants à ouverture télescopique, battants ou battants repliables qui offrent des options d'accès chez soi très pertinentes.



VOIR LE PORTAIL BATTANT REPLIABLE
Scannez !



INFINI PORTAIL ARQUES REPLIABLE, À VOS COULEURS.



S'adapte aux ouvertures existantes et ajoute à leur facilité d'intégration une facilité de manipulation et d'usage.

INFINI PORTAIL HÉRONCELLES AVEC PORTILLON INTÉGRÉ



VOIR LE PORTAIL HÉRONCELLES
Scannez !



Les portails coulissants télescopiques offrent des possibilités d'ouvertures maximales dans un espace minimal.

INFINI PORTAIL VALMONT COULISSANT TÉLESCOPIQUE 3 VANTAUX CLÔTURE & PORTILLON COORDONNÉS DÉCOR MIKADO



VOIR LE PORTAIL TÉLESCOPIQUE
Scannez !



Dans un environnement urbain dense, cloisonner l'espace revêt une importance majeure. Pour autant, intimiser et personnaliser le jardin restent des priorités pour la majorité des familles. Focus sur un projet de rénovation dans la région du Mans.

PERSONNALISER SANS S'ISOLER



RÉPONDRE AUX BESOINS D'INTIMITÉ ET DE SOCIALISATION DES FAMILLES

Même dans un petit espace, il est important de spécifier les usages pour structurer son jardin. Espace déjeuner, jeux des enfants... l'œil doit pouvoir instantanément identifier la destination de chaque recoin. Dans le même temps, il était important que la famille ne se prive pas de tout contact avec la vie du quartier. C'est pourquoi des clôtures à lames ont été privilégiées.



CLÔTURE AJOURÉE
MAESTRIA
ÉCLAIRAGE LED INTÉGRÉ
GAMME INFINI,
PORTILLON PAQUINE
PERSONNALISÉ, DÉCOR LÉA



CHANGER DE PERSPECTIVE



- 14 BATTANTS
- 15 COULISSANTS
- 16 CLÔTURES

PERSPECTIVE / GAMME PERSPECTIVE

Portail droit battant, cadre aluminium RAL 7016 et panneaux aspect lames bois naturel côté rue et côté jardin.

FORME DISPONIBLE DANS CETTE GAMME :



Droit



La gamme de portails et clôtures PERSPECTIVE, reproduit fidèlement l'aspect du bois et ses aspérités. Disponible en aspects bois naturel ou bois grisé, elle confère chaleur et convivialité aux abords de votre propriété et structure harmonieusement votre jardin, valorisant sa dimension végétale.

ASPECT BOIS NATUREL, OU BOIS GRISÉ !



**INSPIREZ-VOUS
DEMANDEZ NOTRE
CAHIER INSPIRATIONS !**



**GUIDE
TECHNIQUE
PERSPECTIVE**
voir page 17

 **PERSPECTIVE / GAMME PERSPECTIVE**
Portail droit coulissant, cadre aluminium RAL 7016 et panneaux aspect lames bois grisé côté rue et côté jardin, clôture coordonnée.



 **PERSPECTIVE / GAMME PERSPECTIVE**
Portail droit battant, cadre aluminium RAL 7016 et panneaux aspect lames bois naturel côté rue et côté jardin.

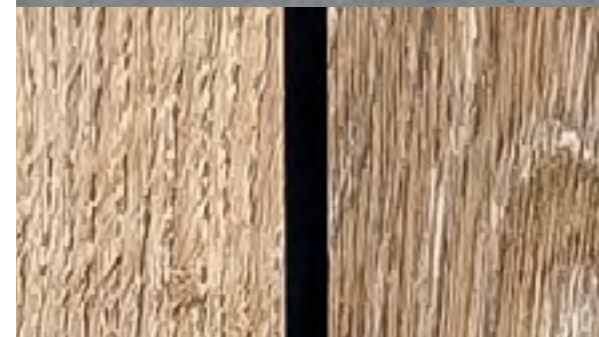

ASPECT BOIS NATUREL

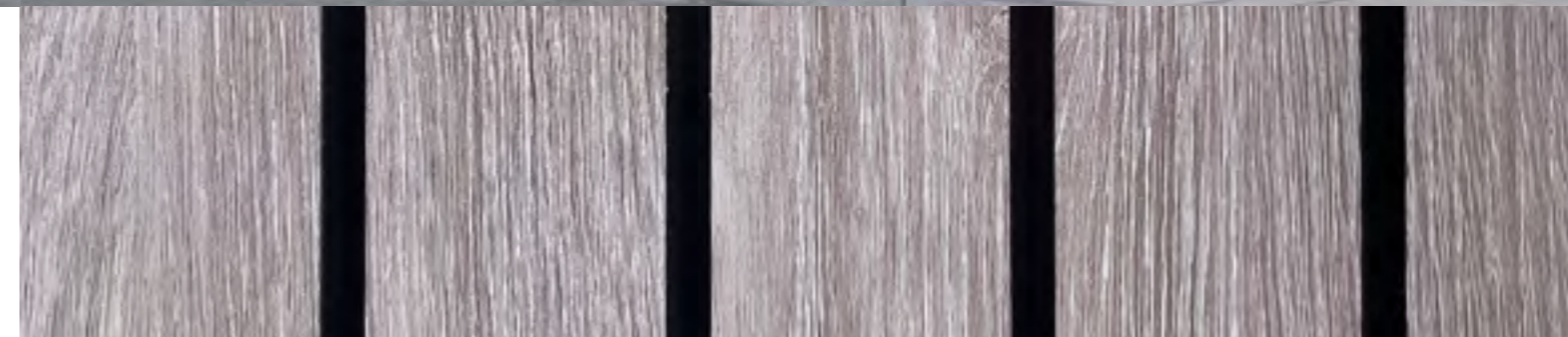

ASPECT BOIS GRISÉ



PERSPECTIVE / GAMME PERSPECTIVE
Clôture, cadre aluminium RAL 7016
et panneaux aspect lames bois naturel
côté rue et côté jardin.



GUIDE TECHNIQUE CLÔTURES PERSPECTIVE

FIXATION AU SOL STANDARD



CARACTÉRISTIQUES (EN MM)	SANS SOUBASSEMENT	AVEC SOUBASSEMENT BÉTON
PANNEAU ASPECT BOIS	1 face ou 2 faces	
LARGEUR FIXE AJUSTABLE PAR REDÉCOUPE	1935	
HAUTEUR FIXE	2050	
CADRE	Aluminium thermolaqué RAL 7016	
	90 x 90	
POTEAU	Aluminium thermolaqué RAL 7016 À sceller (750 mm de scellement) 1 poteau tous les 1935 mm	
SOUBASSEMENT BÉTON	—	250

FIXATION SUR MURET SUR MESURE



Fixée sur un muret pour accueillir les clôtures, la couverture thermolaquée RAL 7016 finalise l'esthétique de votre jardin en valorisant l'aspect végétal du site.

CARACTÉRISTIQUES (EN MM)	SUR MURET
PANNEAU ASPECT BOIS	1 face ou 2 faces
LARGEUR SUR MESURE	De 1000 à 2500
HAUTEUR SUR MESURE	De 400 à 1250
CADRE	Aluminium thermolaqué RAL 7016
	90 x 90
POTEAU	Aluminium thermolaqué RAL 7016 1 poteau tous les 2500 mm
HAUTEUR POTEAU SUR PLATINE SOUDÉE	De 400 à 1250
HAUTEUR POTEAU À SCELLER	De 1000 à 1250 (750 mm de scellement)

L'ESTHÉTIQUE

COULEUR



Thermolaquage RAL 7016



PANNEAUX

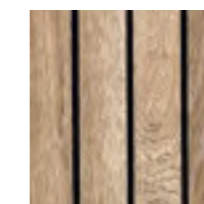

Aspect lames bois naturel



Aspect lames bois grisé



Résiste aux aléas climatiques (pluie, neige, UV)

GUIDE TECHNIQUE PORTAILS PERSPECTIVE



QUALITÉ LONGUE DURÉE

Portail sur mesure, cadre aluminium et panneaux décoratif pvc multi alvéolaire ventilé, épaisseur 16 mm.

Assemblage mécano-soudé, visserie inox

Jusqu'à 5 m entre piliers et 2 m en hauteur.

Renforts dans les traverses pour la motorisation (portails battants).

Panneaux aspect bois et thermolaquage garantis 10 ans.



ESTHÉTISME

Portail avec panneaux aspect bois intérieur et extérieur.

Panneaux aspect bois naturel ou bois grisé.

Cadre thermolaqué RAL 7016, label Qualicoat Seaside classe 2.

Portillon coordonné.

Boîte aux lettres standard et colis box thermolaquées RAL 7016.

Clôtures coordonnées fixation sur muret ou fixation au sol.

Couvertines thermolaquées RAL 7016 pour la réfection des murets.



SÉCURITÉ ET CONFORT

Ouverture et fermeture du portail sans descendre de la voiture. Un confort d'utilisation et une sécurité supplémentaire pour les entrées en bordure de route.

Verrouillage du portail dès la fermeture totale (portails motorisés).

Cellule de détection d'obstacles (portails motorisés).

Le duo portail et clôture sécurise la propriété et préserve l'intimité.

Le portillon facilite les utilisations piétonnières.

Conforme à la norme CE : EN-13241-1.

L'OSSATURE

Cadre aluminium thermolaqué RAL 7016.

Assemblage mécano-soudé.

Visserie inox.

Montants et traverses : 50 x 50 mm.

Coiffe de finition thermolaquée RAL 7016.

FACE CÔTÉ RUE

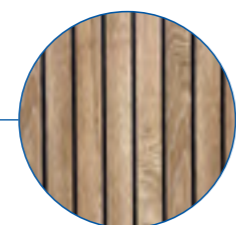
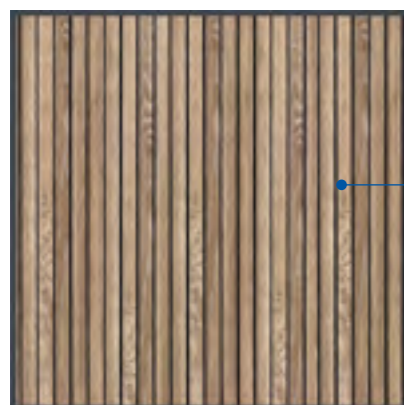

Panneau PVC, multi alvéolaire ventilé, épaisseur 16 mm.
Film plaxé aspect bois sur panneau PVC RAL 7016.
Effet trompe-l'œil à la vue et au toucher.
Aspect lame effet bois de 43mm (espacement entre lame de 6mm).

FACE CÔTÉ JARDIN

Identique à la face côté rue (traverse intermédiaire avec renfort pour la motorisation apparente).

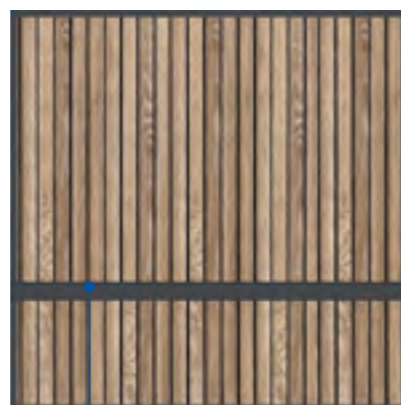

Traverse avec barre de renfort pour la motorisation apparente côté jardin.

LE TYPE D'OUVERTURE

Chaque portail s'adapte en version battant, coulissant et double coulissant en manuel ou motorisé. Les vantaux sont égaux en version standard. Possibilité d'avoir des vantaux inégaux en option.

Portail battant : Motorisation à bras.

Portail coulissant : Rail de guidage inox.

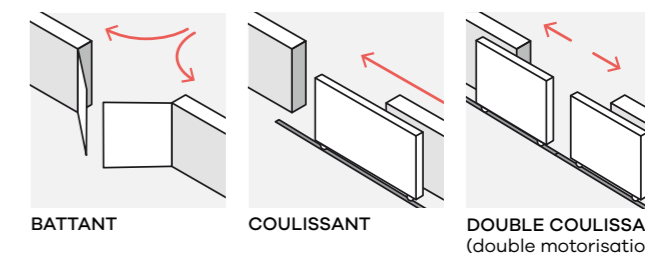

LA POSE

Si vous choisissez un portail battant, 3 styles de pose sont disponibles. Au-delà de l'esthétisme, vous pourrez donc choisir la pose qui conviendra le mieux à votre espace et à votre largeur d'ouverture.



Pose en milieu de pilier, ouverture 90°

Pose en applique intérieure
Ouverture 105° (motorisé)
Ouverture 120° (manuel)

Pose en arrière de pilier. Ouverture 180°

LA FORME

Le portail est un élément-clé de valorisation de l'espace extérieur d'un habitat. Au-delà de son aspect purement fonctionnel, il contribue à donner style et caractère à une habitation. C'est la raison pour laquelle **GYPASS** propose une ligne pure pour cette gamme moderne.



Droit

L'ESTHÉTIQUE

COULEUR



Thermolaquage RAL 7016



PANNEAUX

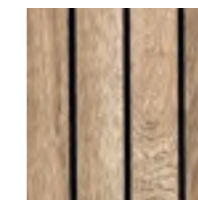

Aspect lames bois naturel

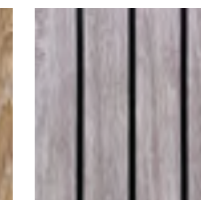

Aspect lames bois grisé



Résiste aux aléas climatiques (pluie, neige, UV)

LES CARACTÉRISTIQUES TECHNIQUES

CARACTÉRISTIQUES (EN MM)	PORTILLON	PORTAIL BATTANT	PORTAIL COULISSANT
LARGEUR MINI	850	2050	2050
LARGEUR MAXI	1850	5050	5050
HAUTEUR MINI	1000	1000	1000
HAUTEUR MAXI	2050	2050	2050

TOUS NOS PORTAILS SONT DISPONIBLES EN MANUEL OU MOTORISÉ

L'INSPIRATION À L'INFINI



- 22 PLEINS
- 30 SEMI-AJOURÉS
- 36 BARREAUDAGES MIXTES
- 38 CLAIRES-VOIES
- 40 AJOURÉS
- 42 CLÔTURES

ROBEC / GAMME INFINI

Portail droit double coulissant lames 200 mm.
Décor Alunox® personnalisé.
Digicode. Clôture coordonnée. Boîte aux lettres.

FORMES DISPONIBLES DANS LA GAMME INFINI :

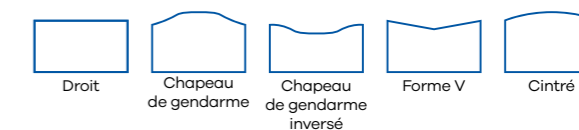

CONFIGURATEUR 3D

Destiné aux professionnels, cet outil vous permet de modéliser en 3D votre projet de portail, portillon et clôture avec votre installateur. Choisissez ensemble le modèle et la couleur. Visualisez les plans, la mise en situation dans votre propriété et finalisez votre projet.





Avec notre gamme INFINI découvrez nos inspirations pour faire de votre projet, un projet unique, un projet qui vous ressemble.

HARMONIE À L'INFINI!



ROBEC / GAMME INFINI
Portail droit double coulissant.
Clôture droite avec boîte aux lettres.
Lames 200 mm. Digicode.
Vue intérieure.



*Ouverture par code,
boîte aux lettres...
autant d'éléments
de personnalisation
signés GYPASS
qui permettent de vous
sentir bien chez vous.*



ROBEC / GAMME INFINI
Portail droit battant.
Lames 200 mm.

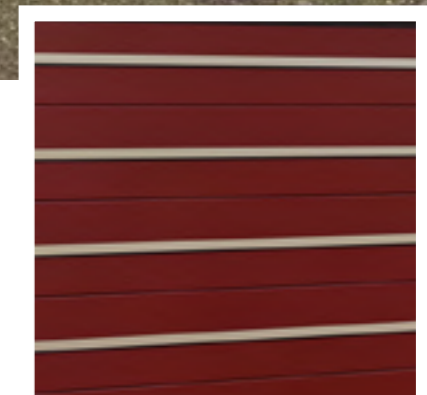

*Personnalisez votre portail
Robec avec décor Alunox®.
Retrouvez tous nos modèles
page 86.*

ROBEC / GAMME INFINI
Portillon droit coulissant.
Lames 200 mm.



SEINE / GAMME INFINI
 Portail droit battant. Lames 200 mm.
 Panneau décor URANUS.



SEINE / GAMME INFINI
 Portail droit coulissant.
 Lames 200 mm.
 Panneau décor MERCURE.



**DÉCOUVREZ
 LA GAMME INFINI
 SUR BATITRADE**



**NOS MODÈLES
 INFINI**
 voir pages 86 à 91

SEINE / GAMME INFINI
 Portail droit coulissant télescopique 3 vantaux.
 Lames 200 mm. Panneau décor LÉA.



SEINE / GAMME INFINI
 Portail droit coulissant.
 Lames 200 mm.
 Panneau décor MESINA.





Composé de panneaux double paroi aluminium, le portail plein ARQUES de la gamme INFINI préserve votre intimité en toute élégance. Disponible en décors rainurés et Alunox® ils peuvent également être conçus sur-mesure par le bureau d'études GYPASS.



ARQUES / GAMME INFINI

Portail droit battant.
Décor MÉSIA.
Clôture coordonnée.



HERONCELLES / GAMME INFINI

Portail droit battant, portillon intégré.



**COULISSANT
TÉLESCOPIQUE**

Divisant par deux l'espace de refoulement lors de la fermeture du portail, le modèle télescopique est idéal pour les petites entrées. Design et durable, il délimite et sécurise parfaitement votre entrée.

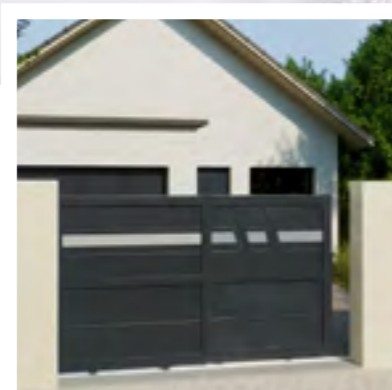

ANDELLE / GAMME INFINI
Portail droit coulissant.
Lames 80 mm horizontales.



LERRE / GAMME INFINI
Portail chapeau de gendarme battant.
Lames 80 mm verticales.



LERRE / GAMME INFINI
Portail cintré battant.
Lames 80 mm verticales.



**DÉCOUVREZ
LA GAMME INFINI
SUR BATITRADE**



**NOS MODÈLES
INFINI**
voir pages 86 à 91



LERRE / GAMME INFINI
Portail droit battant.
Lames 80 mm verticales.
Clôture et couverture coordonnées.



COUVERTINE
Finition et protection des
murets avec une couverture
coordonnée à la clôture.





VALMONT / GAMME INFINI
Portail droit coulissant.
Lames 200 mm. Décor ajouré Orée.
Clôture et couverture coordonnées.



VARENNE / GAMME INFINI
Portail droit battant.
Lames 200 mm. Décor ajouré Mikado.
Clôture et couverture coordonnées.



Élégance et modularité des décors caractérisent les portails VALMONT et VARENNE de la gamme INFINI. Treize décors au choix, ajourés et positionnables selon vos envies. Une mise en avant remarquable de votre façade avec un choix de couleurs résolument modernes pour conférer à votre habitat la singularité qu'il mérite.



VALMONT / GAMME INFINI
Portail droit battant.
Lames 200 mm. Décor ajouré Orysa.
Vue côté jardin. Motorisation invisible intégrée dans les montants du portail.



Découvrez tous les décors ajourés des portails VALMONT et VARENNE pages 88-89.

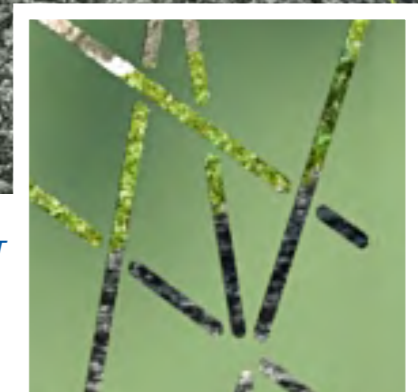



PAQUINE / GAMME INFINI
Portail droit battant. Décor Aigrette.



PAQUINE / GAMME INFINI
Portail droit battant et clôture coordonnée.
Décor ajouré Djerba.

OISON / GAMME INFINI
Portail droit battant. Décor ajouré Amas.





MELINE / GAMME INFINI

Portail forme V coulissant.
Lames 80 mm verticales. Soubassement 1/2 plein.
Clôture et couvertine coordonnées.



MELINE / GAMME INFINI

Portail chapeau de gendarme battant.
Lames 80 mm verticales. Soubassement 1/3 plein.
Clôture et couvertine coordonnées.



SENELLE / GAMME INFINI

Portail cintré battant.
Lames 80 mm verticales.
Soubassement 2/3 plein.



EAULNE / GAMME INFINI

Portail droit battant.
Barreaudage mixte, lames 80 mm
et barreaux 35 mm.
Clôture et couvertine coordonnées.



**DÉCOUVREZ
LA GAMME INFINI
SUR BATITRADE**



**NOS MODÈLES
INFINI**
voir pages 86 à 91



ALLIERE / GAMME INFINI

Portail droit battant.
Lames 200 mm et barreaux 35 mm.



Conçus pour s'harmoniser parfaitement avec les portails de la gamme INFINI, les clôtures MAESTRIA confèrent élégance et cohérence aux abords de votre propriété.

YVIE / GAMME INFINI

Portail droit battant.
Lames 200 mm et barreaux 35 mm.



LEMBRON / GAMME INFINI

Portail droit coulissant télescopique 3 vantaux.
Lames claire-voie horizontales.
Clôture et couverture coordonnées.



NOS MODÈLES

INFINI

voir pages 86 à 91

CALONNE / GAMME INFINI

Portail droit coulissant.
Lames claire-voie
et soubassement plein lames 80 mm.



LEMBRON / GAMME INFINI

Portail droit battant.
Lames claire-voie horizontales.
Clôture et couverture coordonnées.

CAILLY / GAMME INFINI

Portail droit battant.
Lames claire-voie verticales.
Clôture et couverture coordonnées.



INFINI



SINOPE / GAMME INFINI

Portail droit battant. Vantaux inégaux.
Lames 80 mm verticales.



Lames verticales
ou horizontales



SINOPE / GAMME INFINI

Portail cintré battant.
Lames 80 mm verticales.



Lames verticales
ou horizontales



SINOPE / GAMME INFINI

Portail chapeau de gendarme battant.
Lames 80 mm verticales.



Lames verticales
ou horizontales



MAESTRIA
Clôture claire-voie.



MAESTRIA
Clôture pleine et ajourée.
Éclairage LED dans les poteaux.

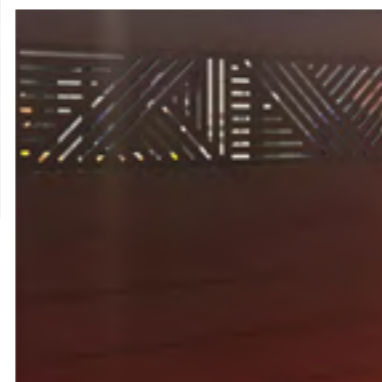

 Vous pouvez personnaliser l'esthétique de vos clôtures avec un décor design.



1 — INFINI
Clôture semi-ajourée droite.
Lames 200 mm horizontales.
Décor design Orée.

2 — INFINI
Clôture pleine droite.
Lames 80 mm horizontales.

3 — INFINI
Clôture pleine droite.
Lames 80 mm verticales.
Suivi de la courbe du muret.



GUIDE TECHNIQUE CLÔTURES INFINI

Chaque projet fait l'objet d'une étude personnalisée de notre bureau d'études.

L'OSSATURE

Suivi des angles et des courbes de murets existants.
Suivi de la pente des murets.
Fixation sur piliers existants ou poteaux aluminium thermolaqués couleur clôture.

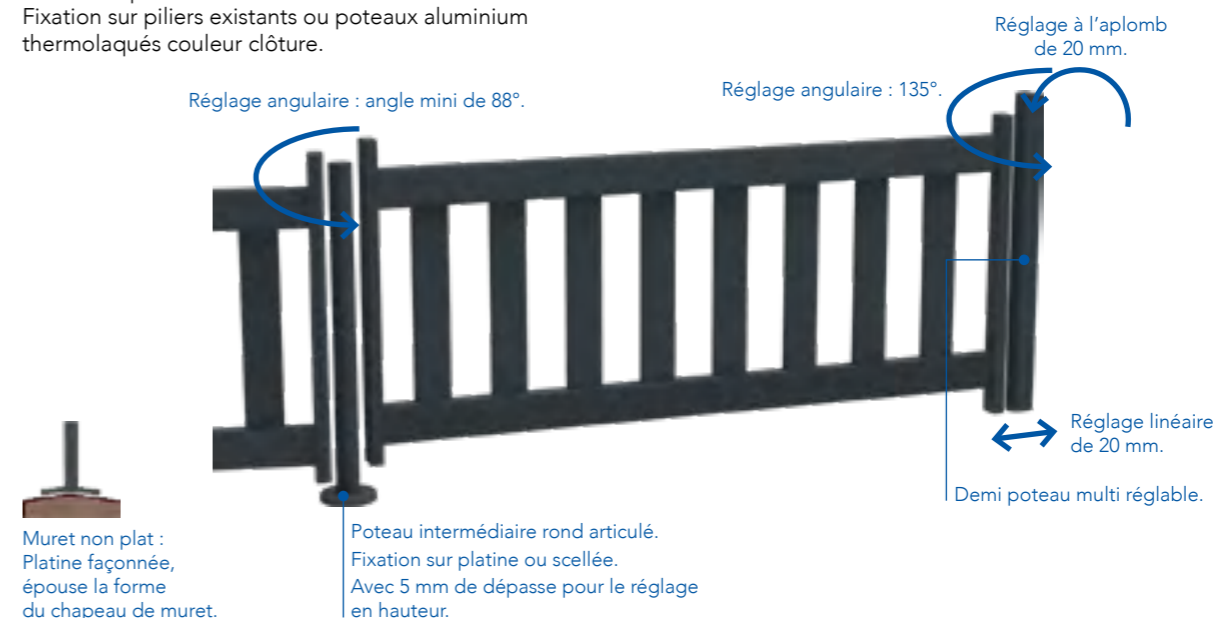

1 — INFINI
Clôture ajourée droite.
Lames 80 mm verticales.

2 — INFINI
Clôture ajourée cintrée.
Lames 80 mm verticales.

3 — INFINI
Clôture ajourée arc de cercle.
Lames 80 mm verticales.



INFINI
Clôture claire-voie. Lames horizontales.
Présentation lames verticales en page 39.

LES CARACTÉRISTIQUES TECHNIQUES

CARACTÉRISTIQUES (EN MM)	PLEINES		SEMI-AJOURÉES			
	HAUTEUR MINI	HAUTEUR MAXI	HAUTEUR MINI	HAUTEUR MAXI		
FORME	□		□			
LAMES 200 X 20 MM HORIZONTALES	650	1750	—	—		
PANNEAUX DOUBLE PAROI 20 MM	450	850	—	—		
TÔLE 2 MM	450	850	—	—		
LAMES 80 X 20 MM HORIZONTALES OU VERTICALES	450	1750	—	—		
LAMES 200 MM HORIZONTALES ET DECOR DESIGN	—	—	650	1750		
LAMES CLAIRE-VOIE 120 X 20 MM VERTICALES OU HORIZONTALES	—	—	450	850		
CARACTÉRISTIQUES (EN MM)	AJOURÉES					
	HAUTEUR MINI	HAUTEUR MAXI	HAUTEUR MINI	HAUTEUR MAXI	HAUTEUR MINI	HAUTEUR MAXI
FORME	□		◡		◡	
BARREAUDAGE MIXTE VERTICAL : LAMES 80 X 20 MM BARREAUX 35 X 20 MM	450	850	—	—	—	—
LAMES 80 X 20 MM VERTICALES	450	1450	450	650	550	750



Fixée sur un muret pour accueillir les clôtures, la couverture thermolaquée finalise l'esthétique de votre jardin en valorisant l'aspect végétal du site.

RETROUVEZ LE GUIDE TECHNIQUE CLÔTURE EN KIT MAESTRIA VOIR PAGE 78



GUIDE TECHNIQUE PORTAILS INFINI

FLASHEZ
MOI !
DÉCOUVREZ
LA GAMME
INFINI



QUALITÉ LONGUE DURÉE

Portails sur-mesure en aluminium, un matériau léger et robuste.
Montants et traverses de 4 à 7 chambres.
Assemblage par tenons et mortaises et visserie inox.
Jusqu'à 8 m en version coulissante.
Renforts dans les traverses pour la motorisation (portails battants).



ADAPTÉ AU TERRAIN EN PENTE

Relevage de pente pour accès de la propriété en montée.
Portails trapèzes pour le suivi des rues en pente.
Ouverture jusqu'à 180°.
Notre bureau d'études intégré, vous apporte la solution technique parfaitement adaptée à votre pente, en neuf ou en rénovation dans 99,99% des cas !



SÉCURITÉ ET CONFORT

Ouverture et fermeture du portail sans descendre de la voiture. Un confort d'utilisation et une sécurité supplémentaire pour les entrées en bordure de route.
Verrouillage du portail dès la fermeture totale (portails motorisés).
Cellule de détection d'obstacles (portails motorisés).
Le duo portail et clôture sécurise la propriété et préserve l'intimité.
Le portillon facilite les utilisations piétonnières.
Conforme à la norme CE : EN-13241-1.



ESTHÉTISME

Une ligne épurée avec traverses et montants lisses et affleurants.
Des couleurs thermolaquées garanties 10 ans, label Qualicoat SeaSide classe 2.
12 couleurs préférentielles. 26 couleurs complémentaires et votre couleur sur mesure.
Portillons et clôtures coordonnés.
Couvertines thermolaquées pour la réfection des murets.
Claustras et portes d'entrée coordonnés.
Boîte aux lettres standard et colis box couleur portail.

L'OSSATURE

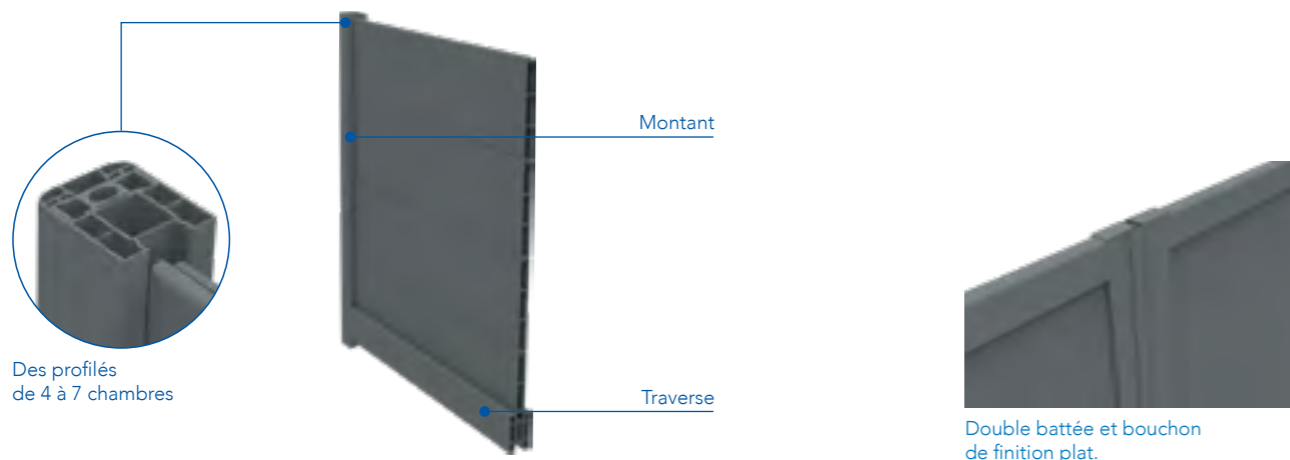

12 COULEURS PRÉFÉRENTIELLES

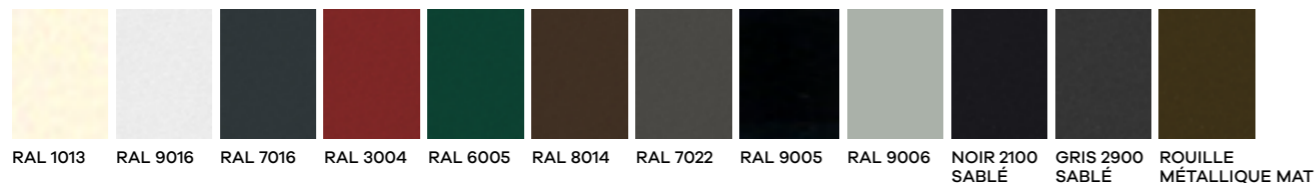

LE TYPE D'OUVERTURE

Chaque portail s'adapte en version battant, coulissant et double coulissant en manuel ou motorisé. Les portails pleins et droits s'adaptent en version coulissant télescopique. Les portails droits et motorisés s'adaptent en version battant repliable.

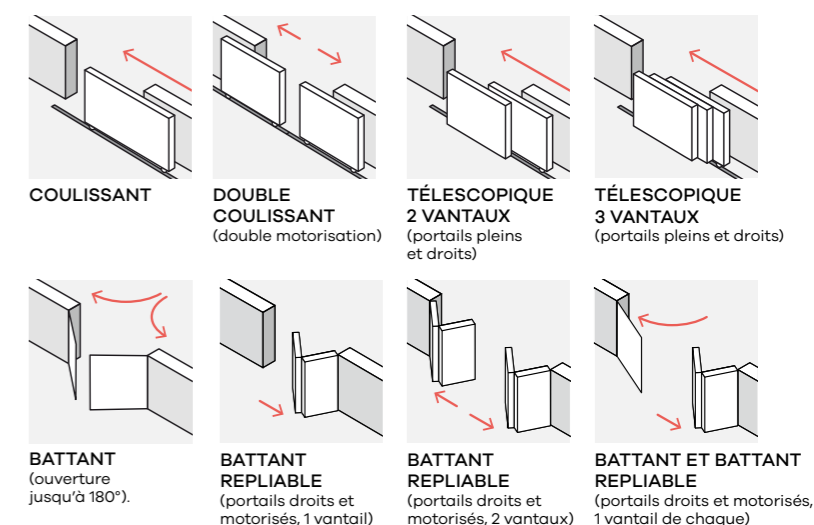

LA POSE

Si vous choisissez un portail battant, 4 styles de pose sont disponibles. Au-delà de l'esthétisme, vous pourrez donc choisir la pose qui conviendra le mieux à votre espace et à votre largeur d'ouverture.

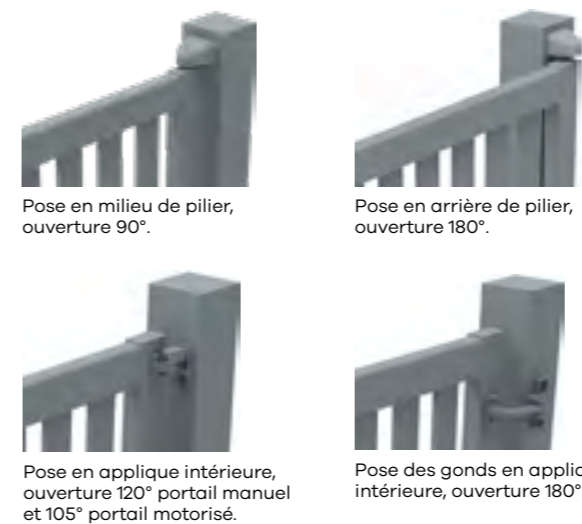

LA FORME

Le portail est un élément-clé de valorisation de l'espace extérieur d'un habitat. Au-delà de son aspect purement fonctionnel, il contribue à donner style et caractère à une habitation. C'est la raison pour laquelle GYPASS propose de multiples formes pour personnaliser votre portail.

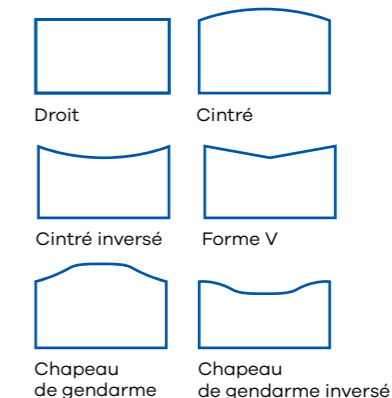

LES CARACTÉRISTIQUES TECHNIQUES

CARACTÉRISTIQUES (EN MM)	DROITS	AUTRES FORMES
	PORTAILS	PORTAILS
MONTANTS	95 x 50 mm (portails battants) 85 x 50 mm (portails coulissants)	95 x 50 mm (portails battants) 85 x 50 mm (portails coulissants)
TRAVERSES HAUTES	95 x 50 mm (portails battants) 95 x 50 mm (portails coulissants)	85 x 50 mm (portails battants) 85 x 50 mm (portails coulissants)
TRAVERSES INTERMÉDIAIRES		85 x 50 mm
TRAVERSES BASSES	85 x 50 mm (portail ≤ 4050 mm) - 130 x 50 mm (portail > 4050 mm)	
LAMES	80 x 20 ou 200 x 20	80 x 20
LAMES CLAIRE-VOIE	120 x 20	-
BARREAUX	35 x 20	35 x 20
PANNEAUX	Double paroi aluminium 20 mm	
DÉCORS AJOURÉS	Tôle aluminium décor ajouré	
CLÔTURES	Coordonnées à tous les modèles	

TOUS NOS PORTAILS SONT DISPONIBLES EN MANUEL OU MOTORISÉ



QUAND **URBAN** OUVRE LE BAL



50 PORTAILS

52 CLÔTURES

URBAN / GAMME URBAN

Portail battant. Décor ajouré Géomack sur fond blanc.
Clôture coordonnée. Boîte aux lettres.

FORME DISPONIBLE DANS CETTE GAMME :



Droit



CONFIGURATEUR 3D

Destiné aux professionnels, cet outil vous permet de modéliser en 3D votre projet de portail, portillon et clôture avec votre installateur. Choisissez ensemble le modèle et la couleur. Visualisez les plans, la mise en situation dans votre propriété et finalisez votre projet.



La gamme URBAN allie sobriété et esthétique pour personnaliser votre propriété. Un design sur mesure grâce, entre autres, à ses 38 couleurs au choix et à ses 10 décors thermolaqués.

SIGNEZ AVEC AUDACE VOS ESPACES



URBAN / GAMME URBAN
Portail battant. Décor Volubilis, motif ajouré sur fond blanc. Motorisation à bras. Portillon manuel. Vue extérieure et intérieure.



DÉCOUVREZ LA GAMME URBAN SUR BATITRADE





GUIDE TECHNIQUE URBAN voir page 53

URBAN / GAMME URBAN
Portail battant.

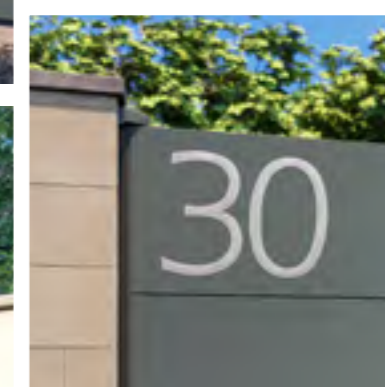

URBAN / GAMME URBAN
Portail coulissant. Portillon avec gâche électrique.



 Vous pouvez personnaliser l'esthétique de vos portails avec votre numéro de maison.



 **URBAN / GAMME URBAN**
Clôture avec couvertine coordonnée.



GUIDE TECHNIQUE CLÔTURES URBAN

Chaque projet fait l'objet d'une étude personnalisée de notre bureau d'études.

L'OSSATURE

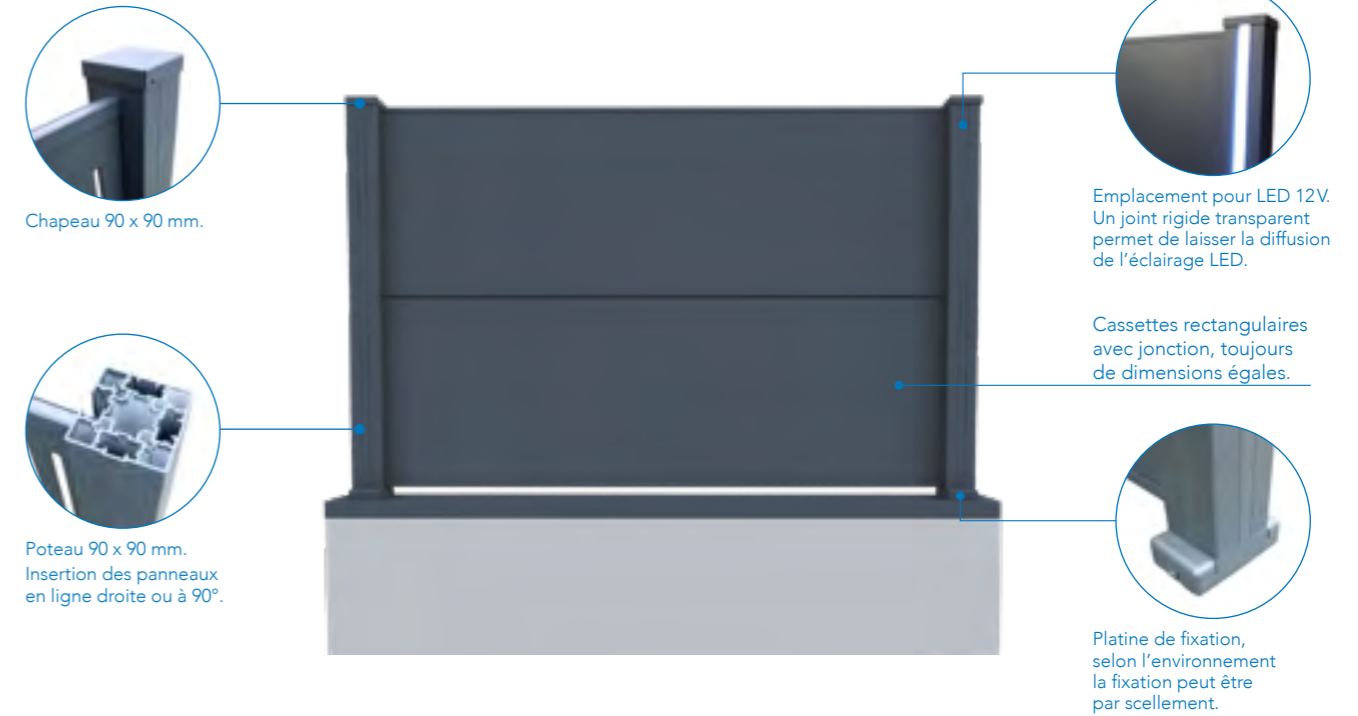

LES MODÈLES

Les décors sont toujours sur la cassette supérieure et uniquement côté rue.



LES CARACTÉRISTIQUES TECHNIQUES

CARACTÉRISTIQUES (EN MM)	PLEINES
FORME	
HAUTEUR MINI	250
HAUTEUR MAXI	1255
LARGEUR MINI	500
LARGEUR MAXI	2500

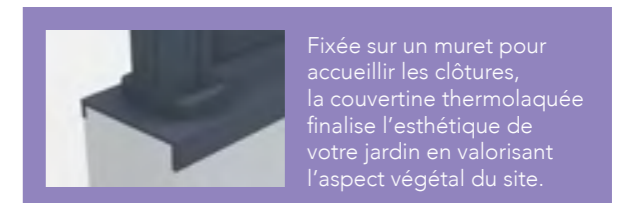

GUIDE TECHNIQUE PORTAILS URBAN



QUALITÉ LONGUE DURÉE

Portails sur-mesure en aluminium, un matériau léger et robuste.
Cadre soudé, assemblage par rivetage et visserie inox.
6 cassettes rectangulaires ajustables en hauteur et en largeur, et toujours de dimensions égales.
Renforts dans les cassettes centrales pour la motorisation à bras (portails battants).
Ossature sans traverses, ni montants apparents.
Jusqu'à 5 m entre piliers et 2,2 m en hauteur.



ESTHÉTISME

Des cassettes pleines aux jonctions invisibles.
Des couleurs thermolaquées garanties 10 ans, Label Qualicoat Seaside classe 2.
38 couleurs préférentielles (voir pages 6-7).
Bicoloration et couleur personnalisable.
Portillons et clôtures coordonnés.
Couvertines thermolaquées pour la réfection des murets.
Claustras coordonnés.
Boîte aux lettres standard et colis box couleur portail.
Numéro de maison en Alunox®.
10 décors design thermolaqués visibles côté rue, voir tous les modèles page 91.



SÉCURITÉ ET CONFORT

Ouverture et fermeture du portail sans descendre de la voiture. Un confort d'utilisation et une sécurité supplémentaire pour les entrées en bordure de route.
Des cassettes double paroi aluminium avec mousse isolante qui absorbent les vibrations du portail lors de son ouverture et de sa fermeture pour un confort sonore.
Verrouillage du portail dès la fermeture totale (portails motorisés).
Cellule de détection d'obstacles (portails motorisés).
Le duo portail et clôture sécurise la propriété et préserve l'intimité.
Le portillon facilite les utilisations piétonnières.
Conforme à la norme CE : EN-13241-1.

L'OSSATURE

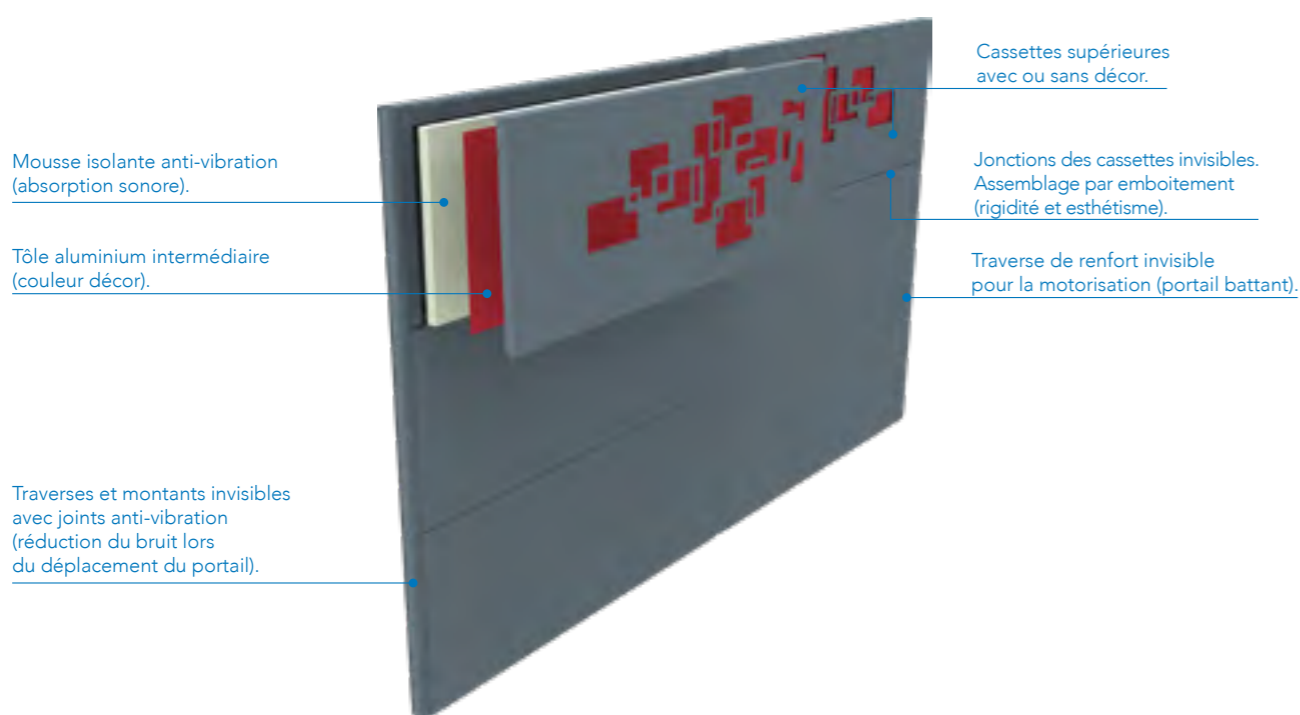

LE TYPE D'OUVERTURE

Chaque portail s'adapte en version battant, coulissant et double coulissant en manuel ou motorisé.

Portail battant : Motorisation à bras.
Portail coulissant : Rail de guidage inox.

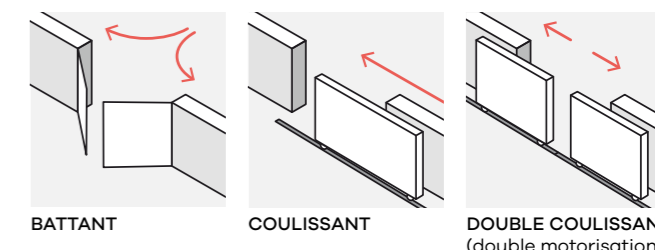

LA POSE

Si vous choisissez un portail battant, 3 styles de pose sont disponibles. Au-delà de l'esthétisme, vous pourrez donc choisir la pose qui conviendra le mieux à votre espace et à votre largeur d'ouverture.



Pose en milieu de pilier, ouverture 90°. Pose en applique intérieure, ouverture 120° portail manuel et 105° portail motorisé. Pose en arrière de pilier, ouverture 180°.

LA FORME

Le portail est un élément-clé de valorisation de l'espace extérieur d'un habitat. Au-delà de son aspect purement fonctionnel, il contribue à donner style et caractère à une habitation. C'est la raison pour laquelle **GYPASS** propose une ligne pure pour cette gamme moderne.



LES COULEURS DU DÉCOR

DE SÉRIE



Thermolaqué RAL 7016 Thermolaqué RAL 9016 satiné Ton sur ton

PERSONNALISATION

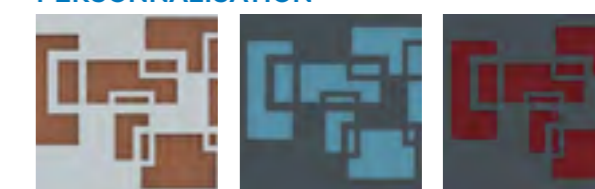

Sublimation chêne doré Thermolaqués RAL du nuancier GYPASS (voir page 7) Thermolaqués RAL du nuancier GYPASS (voir page 7)

LES CARACTÉRISTIQUES TECHNIQUES

CARACTÉRISTIQUES (EN MM)	PORTAILS	PORTILLONS
HAUTEUR	DE 1200 À 2200	DE 1200 À 2200
LARGEUR	3050 À 5050	900 À 1300
ÉPAISSEUR	55	55
TOUS NOS PORTAILS SONT DISPONIBLES EN MANUEL OU MOTORISÉ		



SUIVEZ LA VAGUE AVEC **RIVAGE**

- 58 PORTAILS PLEINS ET SEMI-AJOURÉS
- 61 PORTAILS AJOURÉS
- 62 CLÔTURES

KAWANGA / GAMME RIVAGE

Portail chapeau de gendarme battant.
Finition haute fer de lance.

FORMES DISPONIBLES DANS CETTE GAMME :

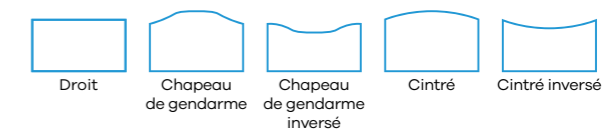



La gamme RIVAGE fait revivre les formes et volutes des portails d'antan, tout en vous offrant les performances et possibilités techniques de notre époque. Valorisant un style architectural traditionnel, RIVAGE s'adapte à toutes les configurations, en neuf ou en rénovation.

DES COURBES À L'HORIZON



INDIANA / GAMME RIVAGE

Portail chapeau de gendarme battant. Soubassement personnalisé décor ajouré Arabesque. Finition haute fer de lance. Clôture coordonnée.



CABOURG / GAMME RIVAGE

Portail droit coulissant, aspect 2 vantaux. Soubassement personnalisé décor ajouré Piruvi. Finition haute boule.



SYRACUSE / GAMME RIVAGE

Portail cintré battant. Finition haute fleur de lys. Clôture coordonnée.



PORTLAND / GAMME RIVAGE

Portail chapeau de gendarme coulissant, aspect 2 vantaux. Finition haute fer de lance.





ARTEMIS / GAMME RIVAGE

Portail chapeau de gendarme battant. Finition haute double volute.



PUNA / GAMME RIVAGE

Portail droit battant.
Finition haute fleur de lys.
Clôture coordonnée.



SYRACUSE / GAMME RIVAGE

Portillon cintré manuel. Finition haute fleur de lys.
Clôture coordonnée.





- 1 — RIVAGE**
Clôture droite avec festonnage.
finition haute fer de lance.
- 2 — RIVAGE**
Clôture cintrée.
Traverse haute cintrée.
finition haute fleur de lys.
- 3 — RIVAGE**
Clôture cintre inversé.
Traverse haute cintre inversé.
Finition haute fleur de lys.
- 4 — RIVAGE**
Clôture cintrée.
Traverse haute droite.
Finition haute fleur de lys.

GUIDE TECHNIQUE CLÔTURES RIVAGE

Chaque projet fait l'objet d'une étude personnalisée de notre bureau d'études.

L'OSSATURE

Suivi des angles et des courbes de murets existants.
Suivi de la pente des murets.
Fixation sur piliers existants ou poteaux aluminium thermolaqués couleur clôture.



DÉCORS DE FINITION

Thermolaqués couleur portail (hors décors dorés).

LES STANDARDS

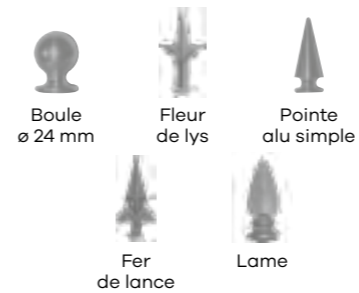

LES OPTIONS

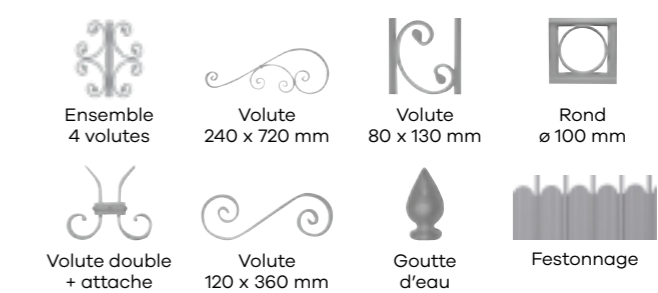

LES CARACTÉRISTIQUES TECHNIQUES

CARACTÉRISTIQUES (EN MM)	PLEINES		AJOURÉES	
	HAUTEUR MINI	HAUTEUR MAXI	HAUTEUR MINI	HAUTEUR MAXI
FORME				
CLÔTURE BARREAUDÉE AVEC FESTONNAGE	650	1115	—	—
CLÔTURE BARREAUDÉE	—	—	450	1050



GUIDE TECHNIQUE PORTAILS RIVAGE

FLASHEZ
MOI !
DÉCOUVREZ
LA GAMME
RIVAGE



QUALITÉ LONGUE DURÉE

Portails sur-mesure en aluminium, un matériau léger et robuste.
Assemblage mécano-soudé, visserie inox.
Jusqu'à 5 m entre piliers et 2 m en hauteur.
Renforts dans les traverses pour la motorisation (portails battants).



ADAPTÉ AU TERRAIN EN PENTE

Portails trapèzes pour le suivi des rues en pente.
Relevage de pente pour les accès de la propriété en montée.
Ouverture jusqu'à 180°.
Notre bureau d'études intégré vous apporte la solution technique parfaitement adaptée à votre pente, en neuf ou en rénovation dans 99,99% des cas !



SÉCURITÉ ET CONFORT

Ouverture et fermeture du portail sans descendre de la voiture. Un confort d'utilisation et une sécurité supplémentaire pour les entrées en bordure de route.
Verrouillage du portail dès la fermeture totale (portails motorisés).
Cellule de détection d'obstacles (portails motorisés).
Le duo portail et clôture sécurise la propriété et préserve l'intimité.
Le portillon facilite les utilisations piétonnières.
Conforme à la norme CE : EN-13241-1.



ESTHÉTISME

38 couleurs préférentielles (voir pages 6-7).
Des couleurs thermolaquées garanties 10 ans Label Qualicoat Seaside classe 2.
Couleur personnalisable.
Portillons et clôtures coordonnés.
Couvertines thermolaquées pour la réfection des murs.
Claustres coordonnés avec le soubassement décor Piruvi.
Les soubassements pleins permettent des décors découpés sur-mesure (étude de votre projet par notre bureau d'études).
Boîte aux lettres standard et colis box couleur portail.

L'OSSATURE

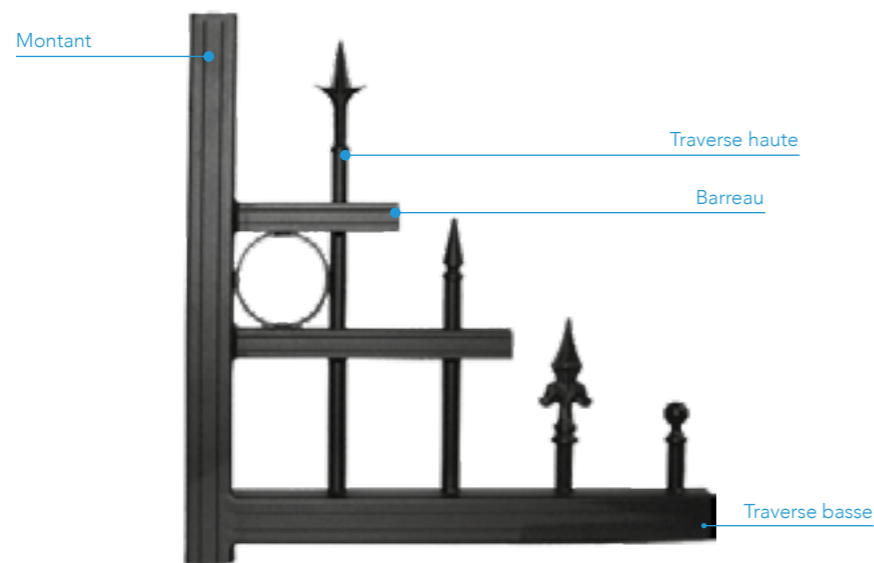

DÉCORS DE SOUBASSEMENT

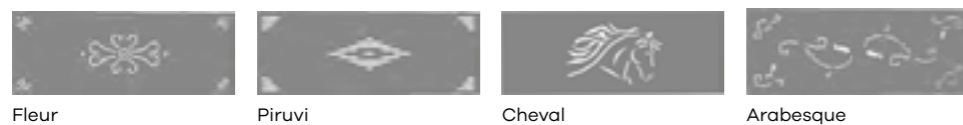

LE TYPE D'OUVERTURE

Chaque portail s'adapte en version battant, coulissant et double coulissant en manuel ou motorisé.

Portail battant : Motorisation à bras ou invisible dans les montants.
Portail coulissant : Portail avec montant central ou aspect 2 vantaux.
Rail de guidage inox pour les 2 types d'ouverture coulissante.

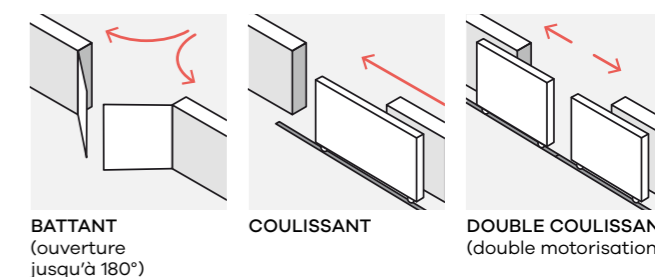

LA POSE

Si vous choisissez un portail battant, 4 styles de pose sont disponibles. Au-delà de l'esthétisme, vous pourrez donc choisir la pose qui conviendra le mieux à votre espace et à votre largeur d'ouverture.

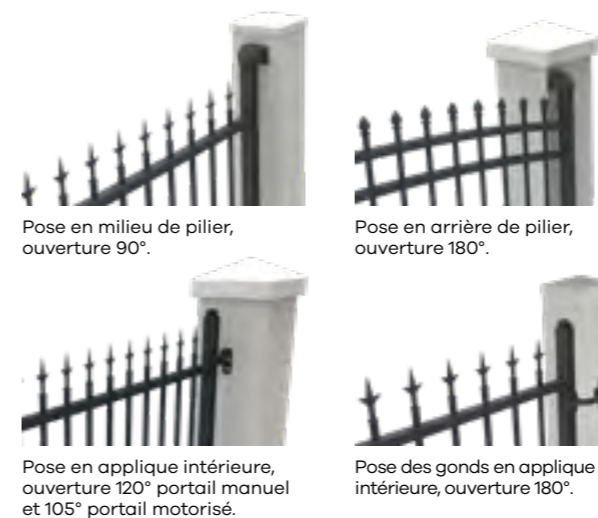

LA FORME

Le portail est un élément-clé de valorisation de l'espace extérieur d'un habitat. Au-delà de son aspect purement fonctionnel, il contribue à donner style et caractère à une habitation. C'est la raison pour laquelle **GYPASS** propose de multiples formes pour personnaliser votre portail.

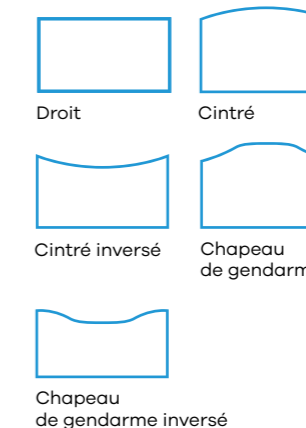

DÉCORS DE FINITION

Thermolaqués couleur portail (hors décors dorés).

LES STANDARDS

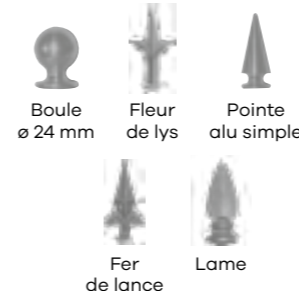

LES OPTIONS

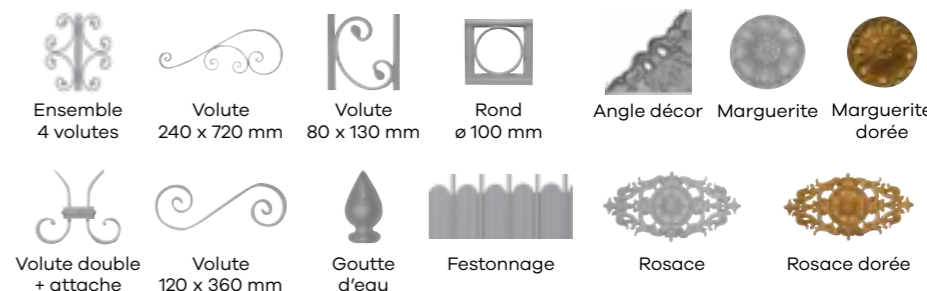

LES CARACTÉRISTIQUES TECHNIQUES

CARACTÉRISTIQUES (EN MM)	TRADITIONNEL	
	PORTAILS	CLÔTURES
MONTANTS	50 x 50	-
TRAVERSES BASSES	50 x 50	50 x 50
TRAVERSES HAUTES	40 x 30	40 x 30
BARREAUX	ø 20	ø 20

TOUS NOS PORTAILS SONT DISPONIBLES EN MANUEL OU MOTORISÉ





Fabriquée en aluminium, un matériau léger, robuste et durable, la gamme Evolys se substitue intelligemment au bois. Obtenu par sublimation, son aspect chêne doré valorise un style architectural traditionnel.

QUAND EVOLYS SUBLIME LE BOIS



OASIS / GAMME EVOLYS TON BOIS
Portail chapeau de gendarme battant.
Lames 80 mm. Clôture coordonnée.



PRESTIGE / GAMME EVOLYS TON BOIS

Portail cintré battant. Lames 80 mm.
Portillon manuel et clôture coordonnés.



OASIS / GAMME EVOLYS TON BOIS
Portillon chapeau de gendarme manuel.
Lames 80 mm. clôture 2 lisses.





QUALITÉ LONGUE DURÉE

Portails sur-mesure en aluminium, un matériau léger et robuste.
Montants et traverses de 5 à 7 chambres.
Assemblage par tenons et mortaises et visserie inox.
Jusqu'à 5 m entre piliers et 2,5 m en hauteur. Renforts dans les traverses pour la motorisation (portails battants).



SÉCURITÉ ET CONFORT

Ouverture et fermeture du portail sans descendre de la voiture. Un confort d'utilisation et une sécurité supplémentaire pour les entrées en bordure de route.
Verrouillage du portail dès la fermeture totale (portails motorisés).
Cellule de détection d'obstacles (portails motorisés).
Le duo portail et clôture sécurise la propriété et préserve l'intimité.
Le portillon facilite les utilisations piétonnières.
Conforme à la norme CE : EN-13241-1.



ADAPTÉ AU TERRAIN EN PENTE

Portails trapèzes pour le suivi des rues en pente.
Relevage de pente pour les accès de la propriété en montée.
Ouverture jusqu'à 180°.
Notre bureau d'études intégré vous apporte la solution technique parfaitement adaptée à votre pente, en neuf ou en rénovation dans 99,99% des cas !



ESTHÉTISME

Sublimation ton bois aspect chêne doré.
Finition lisse au toucher. Très haute résistance dans le temps (UV, eau, gel).
Entretien simple et facile.
Garantie 10 ans.
Portillons et clôtures coordonnés.

L'OSSATURE

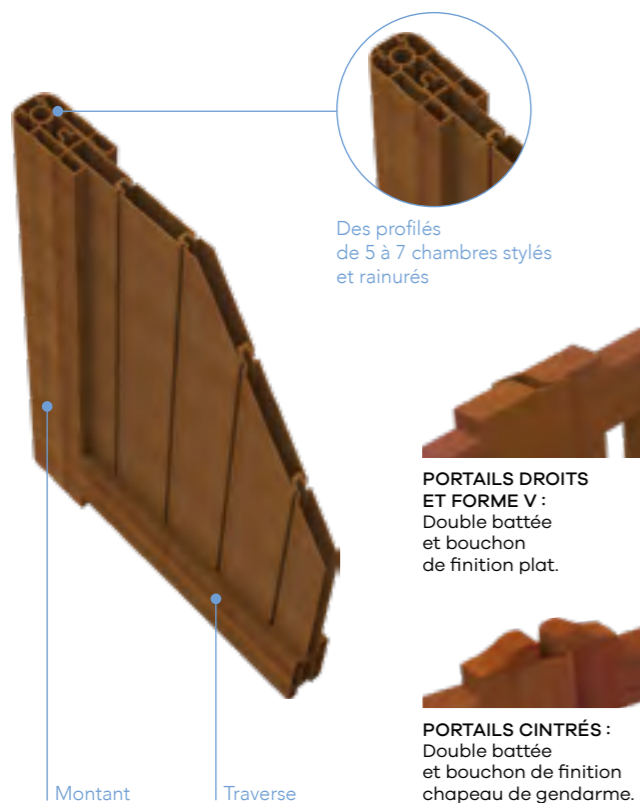

HARMONISEZ VOS EXTÉRIEURS

Grâce à notre collection coordonnée, vous pouvez harmoniser l'esthétique de vos extérieurs avec un portillon et une clôture !

Clôture pleine lames 80 mm verticales ou horizontales.
Clôture ajourée, lames 80 mm verticales.
Clôture droite, chapeau de gendarme, cintrée, cintre inversé.

Caractéristiques techniques : se reporter à la page 45



LE TYPE D'OUVERTURE

Chaque portail s'adapte en version battant, coulissant et double coulissant en manuel ou motorisé.
Les portails pleins et droits s'adaptent en version coulissant télescopique.

Portail battant : Motorisation à bras ou invisible dans les montants.

Portail coulissant : Rail de guidage inox pour les 3 types d'ouverture coulissante.

Portail battant repliable : Portail pliant à 1 ou 2 vantaux.

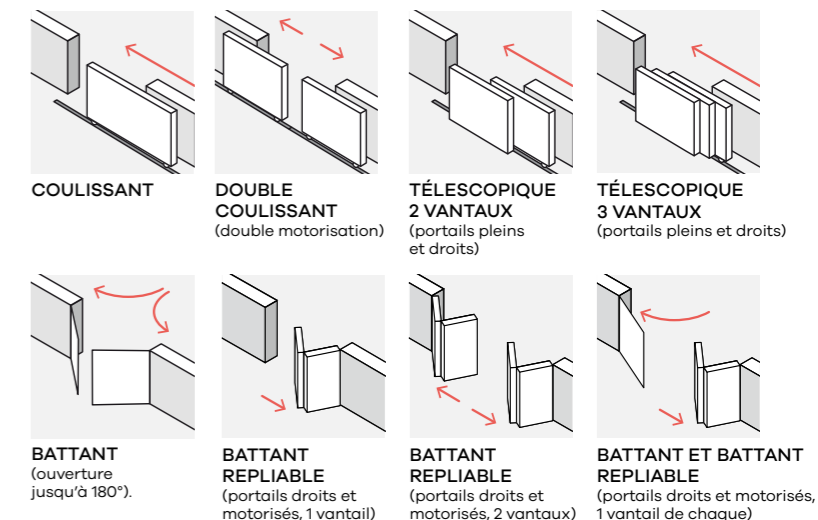

LA POSE

Si vous choisissez un portail battant, 4 styles de pose sont disponibles. Au-delà de l'esthétisme, vous pourrez donc choisir la pose qui conviendra le mieux à votre espace et à votre largeur d'ouverture.

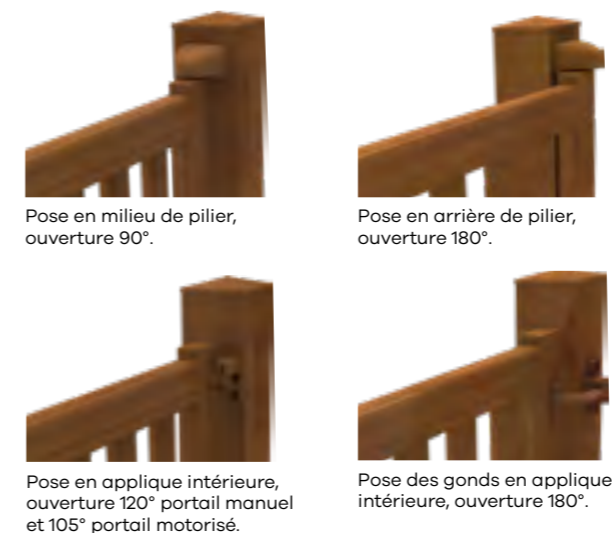

LA FORME

Le portail est un élément-clé de valorisation de l'espace extérieur d'un habitat. Au-delà de son aspect purement fonctionnel, il contribue à donner style et caractère à une habitation. C'est la raison pour laquelle **GYPASS** propose de multiples formes pour personnaliser votre portail.

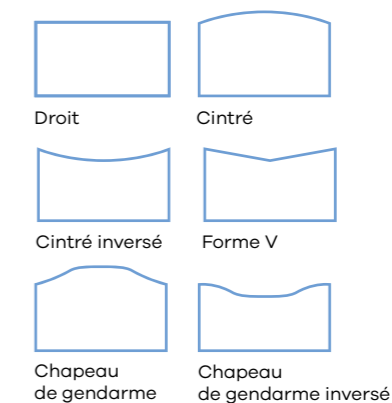

LES CARACTÉRISTIQUES TECHNIQUES

CARACTÉRISTIQUES (EN MM)	SUBLIMATION CHÊNE DORÉ	
	PORTAILS	CLÔTURES
MONTANTS	96 x 50	-
TRAVERSES	90 x 50	80 x 42
LAMES	80 x 20	80 x 20
LISSES	-	150 ou 200 x 20

TOUS NOS PORTAILS SONT DISPONIBLES EN MANUEL OU MOTORISÉ



UNE CLÔTURE POUR CHAQUE ESPACE



- 70 CLAUSTRAS
- 76 CLÔTURES MAESTRIA
- 80 CLÔTURES DE TERRAIN PARENTHÈSE
- 82 CLÔTURES DE TERRAIN PERSPECTIVE

VOLUBILIS / CLAUSTRA

4 panneaux dont 2 panneaux ajourés décor Volubilis.
LED intégrée.





Quel que soit le style architectural de votre maison, les claustras redessinent les contours de vos espaces extérieurs et personnalisent les usages en toute fluidité. Coin déjeuner, espace jeu pour les enfants... investissez votre jardin comme votre maison, en préservant votre intimité, grâce aux multiples designs et coloris GYPASS.

LES CLAUSTRAS HABILLENENT LE JARDIN



AFFINE / CLAUSTRAS SEMI-AJOURÉE
4 panneaux dont 2 panneaux ajourés décor Affine.

CLAUSTRAS PLEINES / CLAUSTRAS

Paravent décor design n°2 et panneaux pleins.

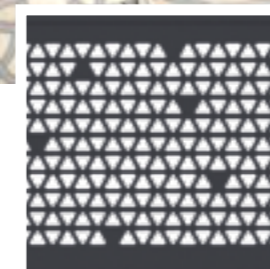

 Vous pouvez personnaliser l'esthétique de vos claustras avec nos décors...

VOLUBILIS / CLAUSTRAS SEMI-AJOURÉ
4 panneaux dont 2 panneaux ajourés décor Volubilis.





LINAIRE / CLAUSTRAS VITRÉE
Verre trempé 8 mm clair et dépoli.



VOLUBILIS / CLAUSTRAS VITRÉE
Verre trempé 8 mm clair et dépoli.



CLAIRE-VOIE / CLAUSTRAS
Lames claire-voie.
Éclairage LED dans les poteaux.





MAESTRIA / CLÔTURE PLEINE



MAESTRIA / CLÔTURE AJOURÉE
Éclairage LED dans les poteaux.



MAESTRIA / CLÔTURE AJOURÉE



GUIDE TECHNIQUE CLAUSTRAS ET MAESTRIA



UNE CONCEPTION ASTUCIEUSE

Chaque poteau dispose d'emplacements répartis sur chacun des côtés afin de recevoir les différents panneaux qui composent la claustra. Une conception astucieuse qui permet de **construire facilement des lignes droites ou des angles à 90 degrés. La largeur des claustras s'ajuste** à vos mesures lors de la pose.



UNE PERSONNALISATION SANS LIMITE

Pour une plus grande intimité, la gamme de claustras se complète de paravents 100 % occultants, proposés avec ou sans motif.



UN ÉCLAIRAGE INTÉGRÉ

Éclairage LED en option pour créer des ambiances et profiter de son espace extérieur jusqu'au bout de la nuit.



UNE RÉSISTANCE À TOUTE ÉPREUVE

Un système de fixation au sol, à sceller et sur platine. **Des couleurs thermolaquées** garanties 10 ans, label Qualicoat Seaside classe 2. (voir nuancier page 7)

LES CARACTÉRISTIQUES TECHNIQUES

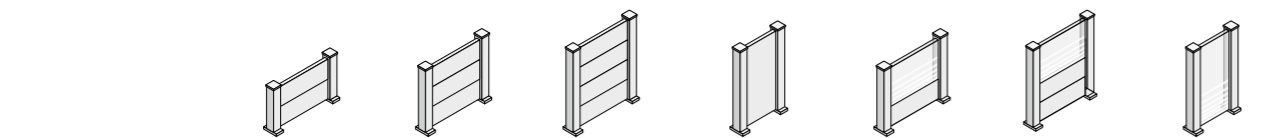

CARACTÉRISTIQUES (EN MM)	CLAUSTRA			PARAVENT	CLAUSTRA VITRÉE		PARAVENT VITRÉ
	2 PANNEAUX	3 PANNEAUX	4 PANNEAUX	100% OCCULTANT	2 PANNEAUX VITRÉS 1 PANNEAU PLEIN	2 PANNEAUX VITRÉS 2 PANNEAUX PLEINS	ENTIÈREMENT VITRÉ
HAUTEUR	900	1350	1800	1800	1350	1800	1800
LARGEUR	900 ou 1800	900 ou 1800	900 ou 1800	900	900 ou 1800	900 ou 1800	900

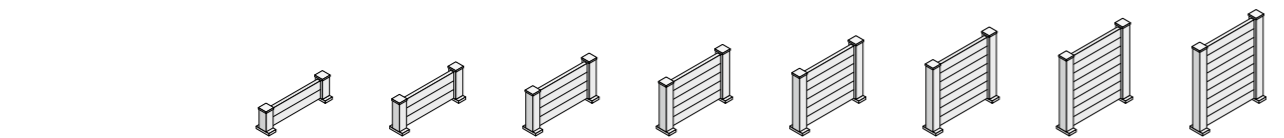

CARACTÉRISTIQUES (EN MM)	MAESTRIA CLÔTURE PLEINE							
	2 LAMES	3 LAMES	4 LAMES	5 LAMES	6 LAMES	7 LAMES	8 LAMES	9 LAMES
HAUTEUR	455	655	855	1055	1255	1455	1655	1855
LARGEUR MAX. (ENTRAXE POTEAU)	2500	2500	2500	2500	2500	2500	1800	1800

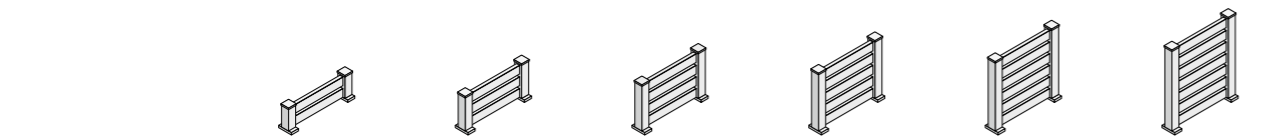

CARACTÉRISTIQUES (EN MM)	MAESTRIA CLÔTURE AJOURÉE					
	2 LAMES	3 LAMES	4 LAMES	5 LAMES	6 LAMES	7 LAMES
HAUTEUR	505	755	1005	1255	1505	1755
LARGEUR MAX. (ENTRAXE POTEAU)	2500	2500	2500	2500	2500	1800

JOUR DE 50 MM ENTRE CHAQUE LAME

L'OSSATURE

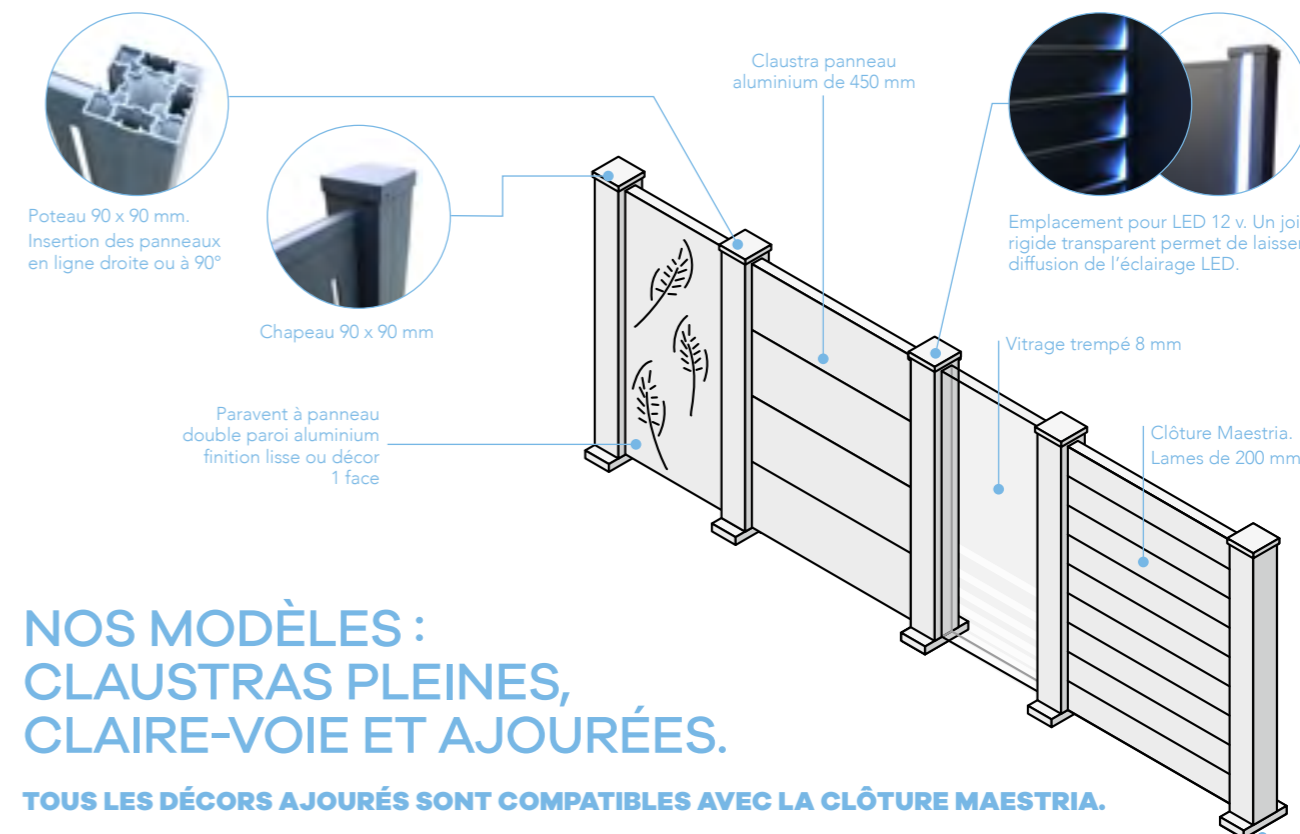

NOS MODÈLES : CLAUSTRAS PLEINES, CLAIRE-VOIE ET AJOURÉES.

TOUS LES DÉCORS AJOURÉS SONT COMPATIBLES AVEC LA CLÔTURE MAESTRIA.



PARAVENTS OCCULTANTS RAINURÉS

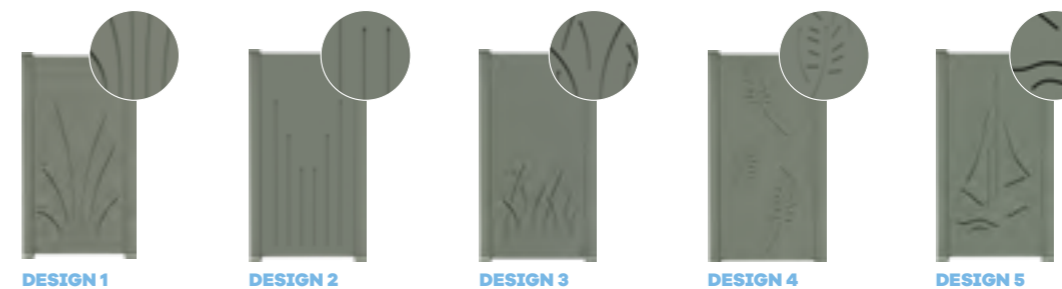



Durables et robustes, les clôtures de terrain GYPASS, permettent de délimiter avec élégance les contours de votre propriété. Conçus pour valoriser l'ensemble des projets architecturaux, les clôtures de terrain optimisent tous vos projets d'aménagement extérieur. Les espaces sont définis et s'intègrent parfaitement à la dimension paysagère de votre jardin.

DÉLIMITER AVEC ÉLÉGANCE



PARENTHÈSE / CLÔTURE ACIER PLEINE
Avec soubassement plaque béton.

PARENTHÈSE / CLÔTURE ACIER AJOURÉE
Avec soubassement.



GUIDE TECHNIQUE CLÔTURES DE TERRAIN PARENTHÈSE

LA MATIÈRE

Matière : Acier zingué galvanisé.
Thermolaquage sans solvant fine texture.
Label Qualisteel coat.



12 COULEURS STANDARDS

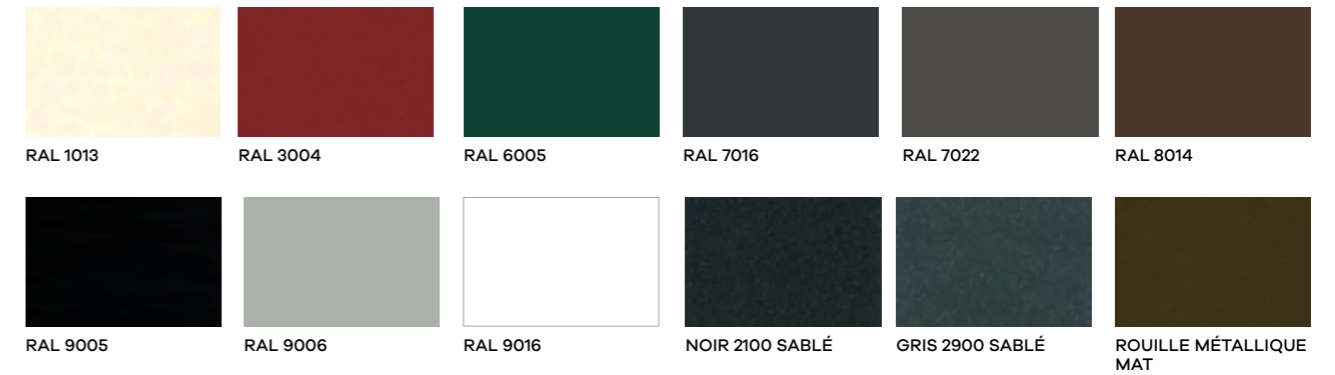

CARACTÉRISTIQUES TECHNIQUES



CARACTÉRISTIQUES (EN MM)	CLÔTURE PLEINE	CLÔTURE AJOURÉE
FORME		
LAMES	200 x 40	200 x 40 jour de 14 mm entre les lames
POTEAUX		100 x 60
LARGEUR FIXE		1920
HAUTEUR MINI	1050	1130
HAUTEUR MAXI	2050	1970
SOUBASSEMENT BÉTON		250





PERSPECTIVE /
CLÔTURE DE TERRAIN
Aspect bois grisé.



PERSPECTIVE /
CLÔTURE DE TERRAIN
Aspect bois naturel.
Soubassement plaque béton.



PERSPECTIVE /
CLÔTURE DE TERRAIN
Aspect bois naturel.



PERSPECTIVE /
CLÔTURE DE TERRAIN
Aspect bois naturel.
Soubassement plaque béton.



GUIDE TECHNIQUE CLÔTURES DE TERRAIN PERSPECTIVE

L'OSSATURE

Cadre aluminium thermolaqué RAL 7016.
Assemblage mécano-soudé.
Visserie inox.
Montants et traverses : 50 x 50 mm.
Coiffe de finition thermolaquée RAL 7016.
1 face ou 2 faces.



Film plaxé aspect bois sur panneau PVC RAL 7016. Effet trompe-l'œil à la vue et au toucher. Aspect lames effet bois de 43 mm (espacement entre lames de 6 mm).

Panneau PVC 1 face ou 2 faces, multi-alvéolaire ventilé, épaisseur 16 mm.

CARACTÉRISTIQUES TECHNIQUES



CARACTÉRISTIQUES (EN MM)	SANS SOUBASSEMENT	AVEC SOUBASSEMENT BÉTON
UTILISATION	Idéale pour délimiter des espaces à l'abri des regards	Idéale pour clôturer son terrain
DÉCOR PANNEAU	1 face ou 2 faces	
LARGEUR FIXE AJUSTABLE PAR REDÉCOUPE	1935	
HAUTEUR FIXE	2050	
CADRE	Aluminium thermolaqué RAL 7016	
POTEAU	90 x 90 Aluminium thermolaqué RAL 7016 À sceller (750 mm de scellement) 1 poteau tous les 1935 mm	
SOUBASSEMENT BÉTON	—	250

L'ESTHÉTIQUE

COULEUR

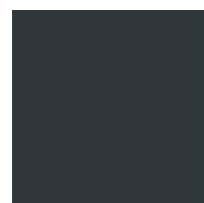

Thermolaquage RAL 7016



PANNEAUX



Aspect lames bois naturel



Aspect lames bois grisé



Résiste aux aléas climatiques (pluie, neige, UV)

Envie d'un portail totalement personnalisé ? GYPASS s'adapte à votre demande. Couleurs ou motifs sur-mesure, accessoires, portillon étroit ou large, décors thermolaqués, Alunox® ou vitrés, avec votre installateur GYPASS, concevez le projet qui vous ressemble.

Notre bureau d'études analysera attentivement votre cahier des charges pour vous apporter les meilleures solutions.

DU RÊVE À LA RÉALITÉ



38 TEINTES STANDARDS OU SUR-MESURE C'EST VOUS QUI CHOISISSEZ !

LA TOUCHE FINALE...

DES ACCESSOIRES PERSONNALISÉS !

Boîte aux lettres, numéro de maison, domotique... communiquez-nous vos souhaits pratiques ou esthétiques.

IMAGINEZ OU PROPOSEZ VOTRE DÉCOR ?

UN DÉCOR PERSONNALISÉ !

Vous pouvez proposer votre décor personnalisé, simplement pour harmoniser vos aménagements extérieurs, ou encore, créer une vraie différence de style très personnel... À vos crayons !



Boîte aux lettres

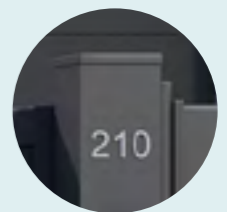

Numéro de maison

Colis box

Pleins, ajourés, droits, cintrés... autant de modèles que de goûts pour des portails qui personnalisent vos espaces et contribuent à affirmer le style architectural de votre maison.

DES PORTAILS SOUS TOUTES LES FORMES

PERSPECTIVE



PERSPECTIVE VU PAGE 12-14
Panneau aspect lames bois naturel

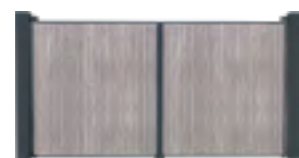

PERSPECTIVE VU PAGE 15
Panneau aspect lames bois grisé

INFINI PORTAILS PLEINS

LAMES 200 MM HORIZONTALES



ROBEC VU PAGES 20 À 23



ROBEC
Décor Cascade Alunox®



ROBEC
Décor Kipo Alunox®



ROBEC
Décor Parallelo Alunox®



ROBEC
Décor Savage Alunox®



ROBEC
Décor Turno Alunox®



ROBEC
Décor Virgule Alunox®

INFINI PORTAILS PLEINS

LAMES 200 MM HORIZONTALES ET PANNEAU DÉCOR



SEINE
Présentation panneau Uranus Alunox® et vitrage PMMA

VU PAGES 24-25

EXPRIMEZ VOTRE PERSONNALITÉ À TRAVERS UN LARGE CHOIX DE DÉCORS DÉCLINABLES SUR LE PORTAIL SEINE

PANNEAUX DOUBLE PAROI ALUMINIUM DÉCOR ALUNOX®



Arcan Arum Kaloïne Kube Kurve Trek

PANNEAUX DOUBLE PAROI ALUMINIUM DÉCOR RAINURÉ



Calla Kalmie Meuse Orpin Zinnia

PANNEAUX DOUBLE PAROI ALUMINIUM DÉCOR ALUNOX® ET VITRAGE PMMA



Agave* Cinta Dracena Peromia Nyssa Pita Cubisme Mercure Uranus Reverso Time

*Avec rainure droite et gauche

PANNEAUX DOUBLE PAROI ALUMINIUM DÉCOR VITRAGE PMMA



Amabilis Cillia Elopie Hellery Hopli Mesina

DÉCOR DOUBLE TÔLE ALUMINIUM DÉCOR AJOURÉ SUR TÔLE PLEINE



Léa

PANNEAU DOUBLE PAROI ALUMINIUM



ARQUES



ARQUES
Décor rainuréd SORIA



ARQUES
Décor rainuréd numéro de maison



ARQUES
Décor rainuréd et Alunox® MESIA

VU PAGE 26



ARQUES
Décor rainuréd et Alunox® VEDRA

Les modèles sont présentés avec poteaux aluminium et en pose milieu de pilier. Les poteaux sont vendus en option.



INFINI PORTAILS PLEINS

LAMES 80 MM (LAMES 80 MM À 45° EN OPTION)



ANDELLE VU PAGE 28
Lames horizontales, droit



LERRE VU PAGE 29
Lames verticales, droit



LERRE VU PAGE 28
Lames verticales, chapeau de gendarme



LERRE
Lames verticales, chapeau de gendarme inversé



LERRE VU PAGE 28
Lames verticales, cintré



LERRE
Lames verticales, en V



HERONCELLE VU PAGE 27
Portillon intégré, lames verticales, droit



HERONCELLE
Portillon intégré, lames verticales, chapeau de gendarme



HERONCELLE
Portillon intégré, lames verticales, cintré

PORTAILS SEMI-AJOURÉS

LAMES 200 MM HORIZONTALES ET DÉCOR DESIGN HORIZONTAL
(PLACEMENT DU DÉCOR AU CHOIX)



VALMONT VU PAGE 30
Décor Orysa



VALMONT VU PAGE 30
Décor Orée



VALMONT
Décor Paraphe



VALMONT
Décor Univers



VALMONT
Décor Mikado



VALMONT
Décor Métro



VALMONT
Décor Géomack



VALMONT
Décor Tetris



VALMONT
Décor Automne



VALMONT
Décor Affine



VALMONT
Décor Jungle



VALMONT
Décor Chaos



VALMONT
Décor Volubilis

PORTAILS SEMI-AJOURÉS

LAMES 200 MM HORIZONTALES ET DÉCOR DESIGN VERTICAL



VARENNE
Décor Tetris



VARENNE VU PAGE 31
Décor Mikado



VARENNE
Décor Chaos



VARENNE
Décor Géomack



VARENNE
Décor Paraphe



VARENNE
Décor Orysa



VARENNE
Décor Volubilis



VARENNE
Décor Univers



VARENNE
Décor Orée



VARENNE
Décor Automne



VARENNE
Décor Jungle



VARENNE
Décor Métro



VARENNE
Décor Affine

TÔLE DÉCOR AJOURÉ



PAQUINE VU PAGE 33
Décor Aigrette



PAQUINE
Décor Rainy

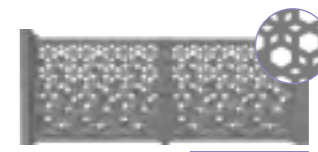

PAQUINE VU PAGE 32
Décor Djerba



PAQUINE
Décor Orysa



PAQUINE
Décor Chaos

TÔLE AVEC SOUBASSEMENT PLEIN ET TRAVERSE - DÉCOR AJOURÉ



OISON VU PAGE 33
Décor Amas



OISON
Décor Ateca

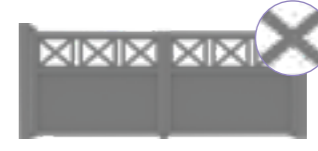

OISON
Décor Cottage



OISON
Décor Pampa

Les modèles sont présentés avec poteaux aluminium et en pose milieu de pilier. Les poteaux sont vendus en option.



INFINI PORTAILS SEMI-AJOURÉS

LAMES 80 MM



MELINE
Lames verticales, droit



MELINE **VU PAGE 34**
Lames verticales, chapeau de gendarme



MELINE
Lames verticales, chapeau de gendarme inversé



MELINE
Lames verticales, cintré



MELINE **VU PAGE 34**
Lames verticales, en V



SENELLE
Lames verticales, droit

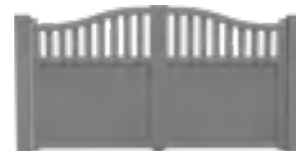

SENELLE
Lames verticales, chapeau de gendarme



SENELLE
Lames verticales, chapeau de gendarme inversé

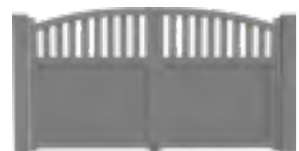

SENELLE **VU PAGE 35**
Lames verticales, cintré



SENELLE
Lames verticales, en V

BARREAUDAGE MIXTE (LAMES 80 MM ET BARREAUX 35 MM) SOUBASSEMENT LAMES 80 MM



EAULINE **VU PAGE 36**
Lames verticales, droit



EAULINE
Lames verticales, chapeau de gendarme



EAULINE
Lames verticales, cintré



EAULINE
Lames verticales, cintré inversé



EAULINE
Lames verticales, en V

LAMES 200 MM ET BARREAUX 35 MM



ALLIÈRE **VU PAGE 37**
Lames et barreaux horizontaux



DURDENT
Lames et barreaux horizontaux



YVIE **VU PAGE 37**
Lames et barreaux horizontaux



CHARENTONNE
Lames et barreaux horizontaux



SELUNE
Lames horizontales et barreaux à 45°

PORTAILS CLAIRE-VOIE

LAMES CLAIRE-VOIE 120 MM



MONNE
Lames claire-voie verticales et soubassement lames 80 mm verticales



CALONNE **VU PAGE 39**
Lames claire-voie horizontales et soubassement lames 80 mm horizontales



CAILLY **VU PAGE 39**
Lames claire-voie verticales

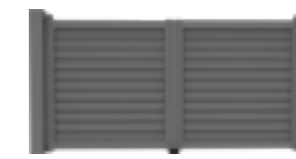

LEMBRON **VU PAGE 38**
Lames claire-voie horizontales

PORTAILS AJOURÉS

LAMES 80 MM



ANDELLE
Lames horizontales, droit



SINOPE **VU PAGE 40**
Lames verticales, droit



SINOPE **VU PAGE 40**
Lames verticales, cintré



SINOPE **VU PAGE 41**
Lames verticales, chapeau de gendarme



SINOPE
Lames verticales, chapeau de gendarme inversé



SINOPE
Lames verticales, en V

URBAN PORTAILS SEMI-AJOURÉS

6 CASSETTES



URBAN **VU PAGE 51**
Décor Affine



URBAN
Décor Ateca

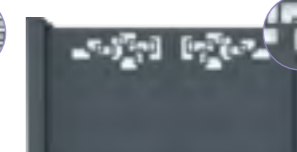

URBAN
Décor Géomack



URBAN **VU PAGE 48**
Décor Paraphe



URBAN
Décor Métro



URBAN
Décor Mikado



URBAN
Décor Orysa



URBAN
Décor Volubilis



URBAN
Décor Tetris



URBAN
Décor Univers



URBAN **VU PAGE 50**
Décor Volubilis

Les modèles sont présentés avec poteaux aluminium et en pose milieu de pilier. Les poteaux sont vendus en option.



RIVAGE PORTAILS PLEINS



CABOURG
Droit VU PAGE 58

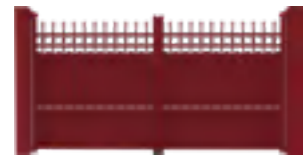

ACROPOLE
Droit

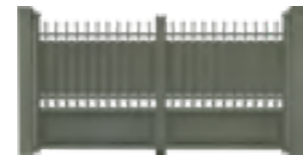

ZIGGLIA
Droit

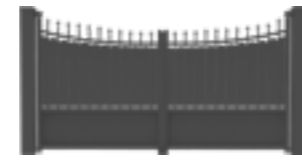

MURAT
Cintré inversé



JERSEY
Chapeau de gendarme inversé



CHAUSSAY
Cintré



WOOSTER
Cintré



AREGNO
Cintré

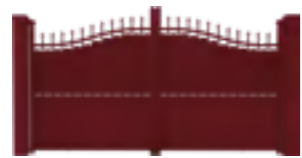

INDIANA
Chapeau de gendarme VU PAGE 58

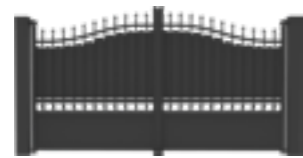

HERMES
Chapeau de gendarme

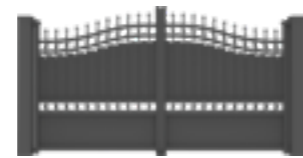

CHARMES
Chapeau de gendarme



PRIMULA
Chapeau de gendarme



MORGANE
Chapeau de gendarme

PORTAILS SEMI-AJOURÉS



HERMOSA
Droit



KASTAYNA
Droit



VITICELLA
Droit



BARELY
Droit



TIANA
Chapeau de gendarme inversé



BELINE
Chapeau de gendarme inversé



LUNA
Cintré inversé



SYRACUSE
Cintré VU PAGE 59

PORTAILS SEMI-AJOURÉS



COLORADO
Cintré, traverse haute droite



LINEA
Chapeau de gendarme, traverse haute droite



KURIMA
Chapeau de gendarme



CASSANO
Chapeau de gendarme



PORTLAND
Chapeau de gendarme VU PAGE 59



SAN DIEGO
Chapeau de gendarme



ARTEMIS
Chapeau de gendarme VU PAGE 60

PORTAILS AJOURÉS



LIBERTY
Droit



PUNA
Droit VU PAGE 61



BORA BORA
Droit



VEZZANI
Droit



VAUBAN
Droit



KARDOLA
Cintré



KUNA
Cintré



NONZA
Cintré



CELESTIAL
V inversé



LATINA
Cintré inversé



KERMADEC
Chapeau de gendarme inversé



DAKOTA
Chapeau de gendarme



ALBANI
Chapeau de gendarme



KAWANGA
Chapeau de gendarme VU PAGE 56



DEAUVILLE
Chapeau de gendarme

Les modèles sont présentés avec poteaux aluminium et en pose milieu de pilier. Les poteaux sont vendus en option.



EVOLYS PORTAILS PLEINS

LAMES 80 MM VERTICALES
LAMES 80 MM À 45° EN OPTION



VALLAURIS
Lames verticales



PRESTIGE
Lames verticales

VU PAGE 67



SAINT PAUL DE VENCE
Lames verticales



PROVENCE
Lames verticales



GARRIGE
Lames verticales



FLORIDE
Lames horizontales



HAMILTON
Lames verticales avec
soubassement lames
horizontales



ATHENA
Lames verticales avec
soubassement lames
horizontales



OCALA
Lames verticales avec
soubassement lames
horizontales



ABACCO
Lames verticales avec
soubassement lames
horizontales

PORTAILS SEMI-AJOURÉS

LAMES 80 MM VERTICALES



OSCAR
Lames verticales



LUPA
Lames verticales



OASIS
Lames verticales

VU PAGE 66-67



CARAÏBE
Lames verticales



RICHELIEU
Lames verticales

Les modèles sont présentés avec poteaux aluminium et en pose milieu de pilier. Les poteaux sont vendus en option.

GUIDE TECHNIQUE LA MOTORISATION

LES PORTAILS BATTANTS UNE MOTORISATION CLASSIQUE

somfy.

MOTEUR KERYA 220 PACK SÉCURITÉ

Jusqu'à 2 m ou 200 kg par vantail. Butées d'ouverture intégrées. Livré avec 1 récepteur, 2 émetteurs 4 cnx, 1 feu orange avec antenne, 1 paire de cellules de détection, 1 batterie de secours.

MOTEUR SPHÉRA PACK SÉCURITÉ

Jusqu'à 2,50 m par vantail. Butées d'ouverture et de fermeture intégrées. Livré avec 1 armoire, 2 émetteurs 4 cnx, 1 feu orange avec antenne, 1 jeu de cellules de détection, 1 batterie de secours.

Nice

MOTEUR CERÈS II

Jusqu'à 2,25 m ou 250 kg par vantail. Butées d'ouverture intégrées. Livré avec 1 récepteur, 2 émetteurs 4 cnx, 1 lampe avec antenne, 1 paire de cellules de détection, 1 feu clignotant.

MOTEUR KYLE

Jusqu'à 3 m ou 270 kg par vantail. Butées d'ouverture intégrées. Livré avec 1 récepteur, 2 émetteurs 4 cnx, 1 lampe avec antenne, 1 paire de cellules de détection, 1 feu clignotant.



UNE MOTORISATION INVISIBLE

somfy.

MOTORISATION ITO, INTÉGRÉE DANS LES MONTANTS DU PORTAIL

Livré avec 1 armoire de gestion déportée, 2 émetteurs 4 fonctions, 1 feu orange, 1 jeu de cellules de détection, 1 batterie de secours.

LES ÉQUIPEMENTS CONNECTÉS

Commandez votre portail à distance et recevez le retour d'information.

Visiophone. Écran tactile, et interface personnalisable. Contrôle d'accès. Vision grand angle (H102° / V65°), même la nuit avec la vision nocturne par Leds infrarouge. Historique des visites dans la mémoire d'image.



TaHoma® SWITCH

Disponible sur App Store et Google Play



LES PORTAILS COULISSANTS

somfy.

MOTEUR ALERIA 500

Jusqu'à 350 kg ou portail de 7m. Livré avec 2 émetteurs 4 fonctions, 1 jeu de cellules de détection, 1 feu orange avec antenne, 1 batterie de secours.

somfy.

MOTEUR ULYS

Moteur invisible intégré dans le poteau. Poteau thermolaqué à la couleur du portail. Jusqu'à 300 kg ou portail de 6 m. Livré avec 2 émetteurs 4 fonctions, 1 jeu de cellules de détection, 1 feu orange avec antenne, 1 batterie de secours.

Nice

MOTEUR CONCORDE II HI SPEED

Jusqu'à 500 kg ou portail de 6 m. Livré avec 2 émetteurs 4 CNX, 1 lampe avec antenne, 1 paire de cellules de détection, 1 feu clignotant.

SOMMER

MOTEUR STARTER S2

Jusqu'à 300 kg ou portail de 3 m. Livré avec 2 émetteurs 4 cnx, 1 jeu de cellules de détection, 1 feu orange avec antenne.

