

GYPASS



CARPOTS | PERGOLAS



www.gypass.fr

ÉDITO

« Créer votre coin du monde. »



Parce que la maison est notre premier univers, celui où nous nous construisons et créons nos souvenirs, elle se doit d'être magnifiée mais aussi préservée et protégée. Unis depuis 1994 par leur passion pour l'innovation et la technicité, les collaborateurs de **GYPASS** repoussent les limites de la technologie et du design pour vous proposer des portes de garage, portails, portes d'entrée... qui ne sont pas conçus comme de simples accès mais comme de véritables gardiens de la chaleur d'un foyer.

Avec l'intégration de pergolas bioclimatiques, nous ajoutons une touche d'innovation à votre espace extérieur. Ces structures, conçues à l'origine en Australie par les autochtones pour se protéger de la chaleur, sont dotées de lames orientables permettant de gérer la lumière naturelle et de créer une circulation d'air, tout en les protégeant des intempéries. Leur automatisation via des systèmes domotiques permet une gestion facile et intuitive de l'ombre et de la lumière, enrichissant ainsi votre expérience de vie extérieure.

Venant également enrichir nos gammes, le carport parachève la personnalisation de votre habitat, répondant à tous vos besoins de stationnement et d'entreposage variés. Il existe ainsi autant de carports que d'usages spécifiques.

Cette lecture vous permettra d'apprécier la pertinence de nos solutions techniques, mais aussi notre capacité à susciter l'émotion par la création d'un « coin du monde » toujours unique dont les pergolas et carports ne se contentent pas de s'ouvrir mais accueillent, invitent et protègent.

Stéphanie Lefebvre,
Directrice Générale GYPASS

| | |
|-------------------------------|----|
| PRÉSENTATION GYPASS | 03 |
| CARPORTS | 10 |
| PERGOLAS | 16 |
| BIOCLIMATIQUES | 16 |
| À TOIT FIXE | 24 |
| À TOILE | 32 |
| INFOS GÉNÉRALES | 36 |
| TABLEAU DES ESSENTIELS | 38 |



FLASHEZ-MOI !
POUR DÉCOUVRIR
GYPASS EN VIDÉO !

PARTENAIRE | LE CHOIX DE VOTRE SATISFACTION

Le carport et la pergola bioclimatique animent la façade d'une maison et jouent un rôle clé dans son esthétique globale. Disponibles dans une grande variété de coloris, les pergolas à toile, quant à elles, participent pleinement à l'harmonie globale de votre cadre de vie.

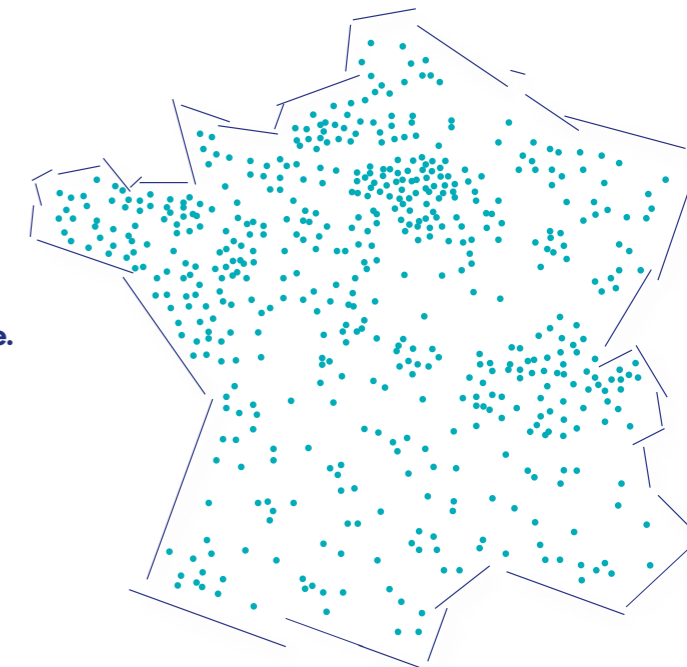

Un réseau d'installateurs agréés **Gypass** sur toute la France.

RIGUEUR DE LA TECHNICITÉ, SOUPLESSE DE L'ADAPTABILITÉ

Accueillants et fonctionnels, les carports et pergolas invitent à la convivialité et renforcent l'expérience de vie extérieure. Équipée de lames orientables, la pergola bioclimatique protège vos convives d'une averse imprévue, crée une circulation d'air naturelle et permet un ombrage opportun en évacuant la chaleur. Chaque projet fait l'objet d'une conception personnalisée par le bureau d'études **GYPASS** pour vous proposer le meilleur de la fonctionnalité et du design.

S'ADAPTER À TOUS VOS PROJETS

Agathe et Sacha

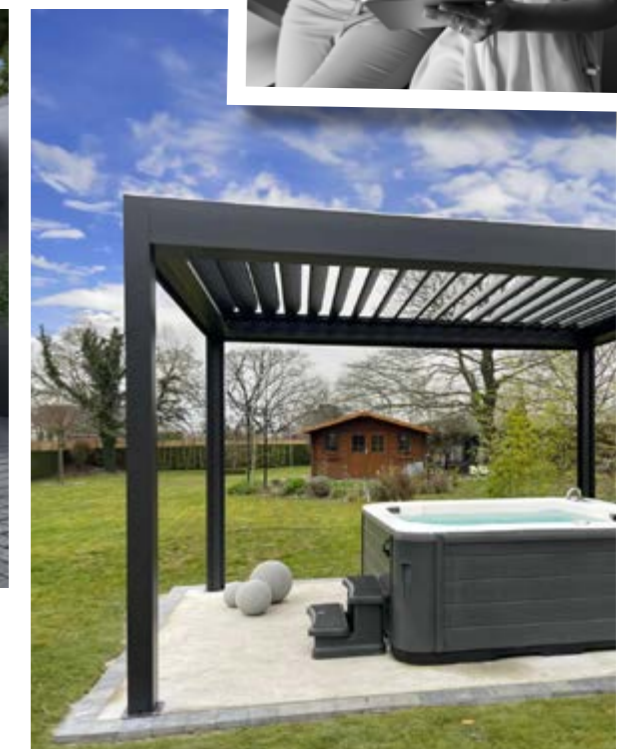

GYPASS

CARPORT

PERGOLAS

INFOS GÉNÉRALES

Protéger et embellir les espaces, relever tous les défis pour concevoir des carports et pergolas parfaitement adaptés au terrain comme aux souhaits de chacun, telle est la mission des hommes et des femmes de l'entreprise GYPASS.



S'ADAPTER À TOUS VOS STYLES DE VIE



L'INNOVATION COMME ÉTAT D'ESPRIT

L'histoire de **GYPASS** commence en 1992, par un défi relevé : avoir une porte de garage de grande dimension, résistante aux intempéries, et trouvable en France. Après ce succès grâce à sa déclinaison dans tous les formats, **GYPASS** présente aujourd'hui un large choix d'ouvrants extérieurs associant esthétique et très haute qualité. **GYPASS** c'est également une approche atypique, mêlant savoir-faire artisanal et force de son outil de production, composé des dernières technologies de pointe.

DATES CLÉS DE LA SUCCESS STORY «MADE IN NORMANDIE»

2005

GYPASS crée ses premiers portails et clôtures en aluminium

2016

GYPASS poursuit son ascension en concevant des portes d'entrée

2019

Les claustras viennent compléter l'offre produits

2022

GYPASS crée la gamme de portails INFINI

2023

Création de la gamme de portes de garage sectionnelles INTEGRALE

2024

Création de la gamme de portails PERSPECTIVE GYPASS enrichit son offre en proposant carports et pergolas

GYPASS, UNE DÉMARCHE RSE AFFIRMÉE

Choix raisonné des matériaux, optimisation de la fabrication et de la valorisation des déchets, **GYPASS** améliore constamment ses processus de production en adoptant des bonnes pratiques, garantes de la réduction drastique de l'impact environnemental de sa production.



DE LA FABRICATION À LA LIVRAISON : VISER L'EXCELLENCE

Notre processus de fabrication associe des technologies de pointe à un savoir-faire artisanal. Il est le garant de la qualité et de l'esthétique de nos produits. Toutes les étapes de fabrication sont soigneusement répertoriées et archivées. Chaque carport et pergola est assemblé(e) selon les méthodes de menuiserie traditionnelles puis contrôlé avant d'être livré par notre propre flotte de camions GYPASS.



GYPASS, VOTRE GARANTIE SÉRÉNITÉ

Nos carports et pergolas associent esthétique, confort d'utilisation et sécurité. Au-delà de toutes nos garanties produits (thermolaquage, motorisation, composants...), **GYPASS** met votre satisfaction au cœur de ses priorités. Nos installateurs agréés vous conseilleront et vous accompagneront pour une pose dans les règles de l'art. Alors pour une sérénité longue durée... Exigez **GYPASS** !

S'ADAPTER À VOS EXIGENCES

Ces pictos témoignent de notre engagement dans une démarche d'amélioration permanente, avec un mot d'ordre : votre satisfaction !



Adapter votre espace extérieur à vos besoins grâce à la conception de pergolas et carports sur-mesure, et contribuer à la personnalisation extrême de votre habitat. Ce picto indique que ce produit assure votre sérénité au quotidien.



Depuis plus de trente ans, **GYPASS** met à votre disposition son savoir-faire éprouvé dans la conception et la fabrication de menuiseries extérieures pour vous proposer des pergolas et carports répondant à vos besoins de protection, de stockage et d'agrément. Un aluminium de qualité, garantissant une durabilité optimale, est systématiquement utilisé.



Une démarche de personnalisation extrême caractérise notre approche créative pour l'ensemble de nos produits. Ce picto indique que notre gamme de pergolas et carports sur-mesure est adaptable à toutes les configurations pour répondre à vos besoins et souhaits d'optimisation de votre confort de vie.



Agir responsable, ce picto rappelle notre attachement à concilier industrialisation et éco-responsabilisation. Nos produits font l'objet d'une attention accrue, tant par le choix du matériau que du procédé de leur fabrication, garantissant ainsi un choix responsable.

Le thermolaquage GYPASS offre l'avantage d'une homogénéité des couleurs et une parfaite stabilité dans le temps. Il procure une grande résistance aux rayures et une protection optimale contre l'humidité, la chaleur et le vieillissement, qui évite tout risque d'écaillage.

POUR LA COULEUR C'EST VOUS QUI VOYEZ !

UNE FINITION COULEUR HAUTE QUALITÉ

GYPASS utilise des peintures en poudre de haute durabilité offrant une homogénéité des couleurs et une parfaite stabilité dans le temps. Les finitions GYPASS sont garanties 10 ans et bénéficient du label QUALICOAT SEASIDE classe 2. Sans solvant et 100% recyclables, les peintures en poudre sont très respectueuses de l'environnement.

De par leur nature 100% solide, elles n'utilisent aucun solvant, ni pendant leur fabrication, ni au cours de leur application.

NOS PEINTURES SONT CERTIFIÉES:



100%
PEINTURES EN POUDRE
SANS SOLVANT, RECYCLABLES

LES TEINTES EN OPTION

Couleurs hors nuancier GYPASS ou contretypage sur-mesure, selon étude de faisabilité.

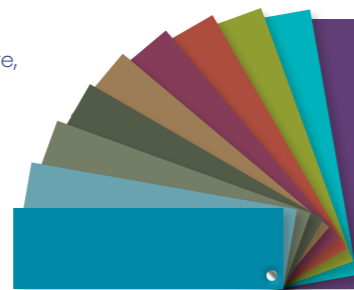

LE NUANCIER POUR LA STRUCTURE

Thermolaquage fine texture garanti 10 ans.

1 COULEUR STANDARD



7016



33 COULEURS EN OPTION

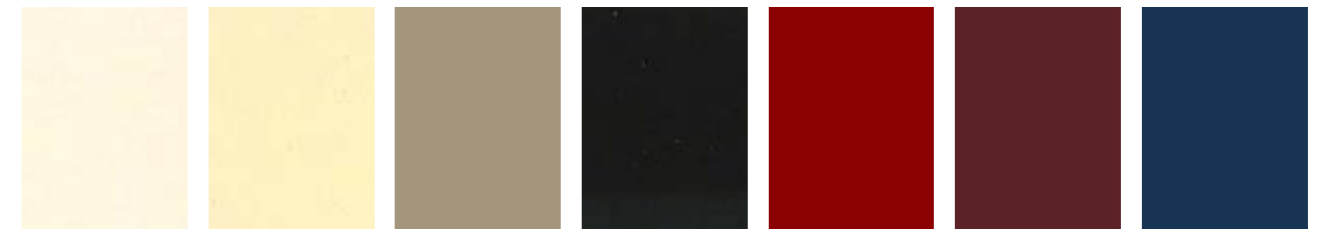

1013 1015 1019 1247 3004 3005 5003



5010 5014 6005 6009 6021 7006 7012



7015 7021 7022 7030 7035 7039 7040



8003 8011 8014 8017 8019 8028 9001



9005 9006 9007 9010 9016

Les procédés d'impression ne permettent pas une reproduction fidèle des couleurs. Cette présentation est à titre indicatif. Le choix définitif se fait sur le nuancier.



À ESPACE UNIQUE, PROJET UNIQUE !

Que vous souhaitiez y prendre vos repas, pratiquer votre sport préféré, ou même flâner au soleil, votre espace extérieur joue un rôle grandissant dans votre qualité de vie. C'est la raison qui conduit aujourd'hui GYPASS à enrichir sa gamme de menuiserie extérieure en vous proposant des pergolas et des carports sur-mesure. Créer un espace de loisir avec la pergola, créer un espace pratique avec le carport, mais toujours le même investissement dans chacun de vos projets qui le rend unique aux yeux des experts composant notre bureau d'études. Dimensions, coloris, type de pose... l'éventail des possibles n'a de limite que celle de votre imagination. Choisissez de créer le vôtre !



CARPORTS

P. 10
CANBERRA

PERGOLAS



P. 16
BIOCLIMATIQUE
MELBOURNE
SYDNEY



P. 24
À TOIT FIXE
AUCKLAND
WELLINGTON



P. 32
À TOILE
ADELAÏDE
BRISBANE



CARPORTS

CANBERRA

Alternative ou complément au garage, le carport GYPASS offre bien plus qu'une protection pour votre véhicule. Selon vos besoins, il se fait aussi espace de rangement à vos mesures et à vos goûts. Dimensions, hauteurs, types de pose, coloris... vous imaginez, nous créons.

PRENEZ LE POUVOIR SUR VOTRE JARDIN!



CANBERRA / CARPORT

Structure RAL 7016.
Toit panneaux double paroi aluminium isolés.
Pose adossée à la façade.
Platines de fixation au sol invisibles.

CANBERRA / CARPORT

Carport de grandes dimensions avec poutre intermédiaire et poteau déporté pour une facilité de manœuvre.
Fermeture partielle avec lames claire-voie.
Structure RAL 7016.
Toit panneaux double paroi aluminium isolés.
Pose semi-adossée à la façade.
Platines de fixation au sol invisibles.



GUIDE TECHNIQUE
CARPORTS
voir pages 14-15



CANBERRA / CARPORT

Carport de grandes dimensions avec poutre intermédiaire et poteau déporté pour un accès facile.
Structure RAL 7016.
Toit panneaux double paroi aluminium isolés.
Pose libre.
Platines de fixation au sol débordantes.



CANBERRA / CARPORT

Structure RAL 7016.
Toit panneaux double paroi aluminium isolés.
Pose adossée à la façade.
Platines de fixation au sol invisibles.



CANBERRA / CARPORT

Structure couleur personnalisée.
Toit panneaux double paroi aluminium isolés.
Pose adossée à la façade.
Platines de fixation au sol invisibles.

CANBERRA / CARPORT

Structure couleur personnalisée.
Toit panneaux double paroi aluminium isolés.
Pose adossée à la façade.
Platines de fixation au sol débordantes.



CANBERRA / CARPORT

Structure couleur personnalisée.
Toit panneaux double paroi aluminium isolés et puits de lumière.
Pose adossée à la façade.
Platines de fixation au sol invisibles.



 *Le toit double paroi aluminium isolé atténue le bruit de la pluie. Idéal en pose adossée à la façade.*



GUIDE TECHNIQUE CARPORTS



PERFORMANT

Intégration des descentes d'eaux pluviales déjà existantes.
Pente pour l'évacuation des eaux pluviales.
Pose sur façade, entre murs ou en îlot.
Fixation en pose adossée à la façade ou entre murs avec sablière.
Chaque projet est étudié par notre bureau d'études.



CRÉEZ VOTRE PROJET SUR-MESURE

Dimensions sur-mesure.
Éclairage LED en périphérie.
Puits de lumière.
Des couleurs thermolaquées garanties 10 ans, label QUALICOAT SEASIDE classe 2.
Structure RAL 7016 en standard.
Couleurs du nuancier GYPASS complémentaires.
Couleur sur-mesure.



HAUTE RÉSISTANCE

Structure aluminium, épaisseur 5 mm, garantie 10 ans.
Profil aluminium, assemblage mécano-soudé.
Poutre avec chéneau d'évacuation d'eau intégré.
Toit plein avec mousse isolante pour plus de rigidité et de protection. Atténuation du bruit de la pluie.
Protège les véhicules en toutes saisons (pluie, neige, gel, soleil...).



PRATIQUE

Poteaux déportés pour faciliter la manœuvre des véhicules.
Abrite voiture, camping-car, caravane...
 Hauteur passage jusqu'à 3233 mm.
Module de 6000 x 5000 mm maximum.
Automatismes programmés en usine (éclairage LED).
Fermeture de 1, 2 ou 3 côtés par cloison pleine ou lames ajourées ou lames claire-voie.

LE TYPE DE POSE

POSE ADOSSÉE À LA FAÇADE

POSE LIBRE

POSE ENTRE MURS

AVEC ANGLE POSE EN FAÇADE OU LIBRE

POTEAU(X) DÉPORTÉ(S) POSE LIBRE
 Déplacement d'un ou deux poteaux tubulaires dans l'avancée ou la largeur jusqu'à 2000 mm.

LES DIMENSIONS

| EN MM | MIN | MAXI |
|---------------------|------|-------|
| LARGEUR | 2000 | 6000* |
| AVANCÉE | 2000 | 5000 |
| HAUTEUR SUR POUTRE | 2200 | 3480 |
| HAUTEUR SOUS POUTRE | 1954 | 3234 |

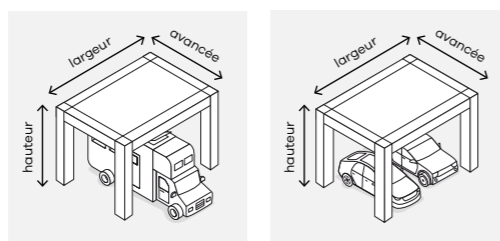

*À partir d'une largeur ou d'une avancée de 4500 mm, le carport dispose d'une poutre intermédiaire.

L'OSSATURE

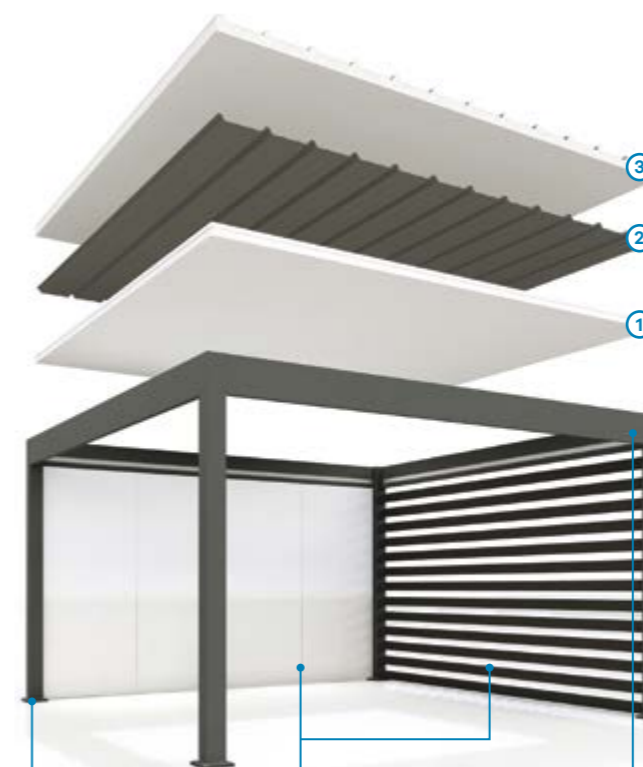

TOIT PLEIN
 3 types de remplissage.
Pente de toit pour l'évacuation des eaux pluviales.



PANNEAU ISOLÉ DOUBLE FACE ALUMINIUM 55 MM
 Face supérieure laquée couleur gris ardoise, blanc ou tuile.
 Face inférieure laquée blanc.
 Mousse isolante (plus de rigidité et atténuation du bruit de la pluie).
 Panneau de 1200 mm x 5000 mm maxi.
 Clé de jonction entre les panneaux tous les 1200 mm.
 Poutre intermédiaire à partir d'une largeur ou d'une avancée de 4500 mm.



PANNEAU ACIER GALVANISÉ 39 MM
 Face supérieure laquée gris RAL 7016 ou blanc.
 Face inférieure laquée blanc.
 Panneau de 1000 mm x 5000 mm maxi.
 Hauteur ondulation de 39 mm.
 Poutre intermédiaire.



PANNEAU ACIER GALVANISÉ ET ISOLÉ 69 MM
 Face supérieure laquée gris RAL 7016 ou blanc.
 Face inférieure laquée blanc.
 Mousse isolante.
 Panneau de 1000 mm x 5000 mm maxi.
 Hauteur ondulation de 69 mm.
 Poutre intermédiaire.

FERMER PARTIELLEMENT SON CARPORT :
 Ajout de parois pleines, lames ajourées ou claire-voie.

2 TYPES DE POTEAUX



POTEAU RECONSTITUÉ AVEC PLATINE DE FIXATION AU SOL INVISIBLE
 Poteau reconstitué avec renfort 125 x 125 pour la descente des eaux pluviales.
 Platine invisible. 125 x 125 mm.

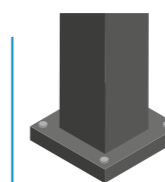

POTEAU TUBULAIRE AVEC PLATINE DE FIXATION AU SOL DÉBORDANTE
 Poteau 125 x 125 pour la descente des eaux pluviales.
 Platine visible débordante. 190 x 190 mm.



POUTRE 246 X 47 MM
 À l'avant, chéneau pour l'évacuation des eaux de pluie.
 À l'arrière, bandeau diffusant intégré pour l'ajout d'un éclairage d'ambiance LED.

LES ÉQUIPEMENTS

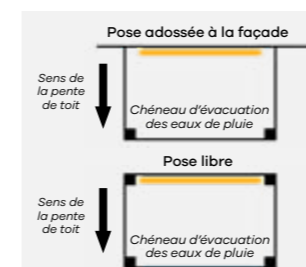

ÉCLAIRAGE LED INTÉRIEUR
 Éclairage d'ambiance. Diffuseur de 44 mm. Gestion de l'éclairage par télécommande. Détecteur intégré dans la poutre. Monochrome ou RGB.



INTÉGRATION DE DESCENTE D'EAU PLUVIALE
 Intégration des gouttières déjà existantes.

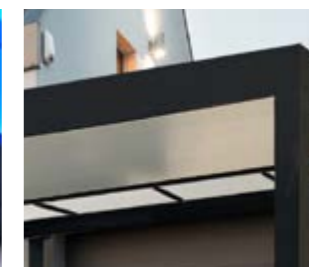

PUITS DE LUMIÈRE
 Intégration de panneaux polycarbonate pour plus de clarté.



FERMETURE LATÉRALE
 Panneaux double paroi aluminium. Lames ajourées 200 mm. Lames claire-voie.



PERGOLAS

BIOCLIMATIQUES

Recevoir des amis pour déjeuner, laisser les enfants dormir à l'ombre... Parce que profiter de ses extérieurs, c'est avant tout maîtriser la température et la luminosité, les pergolas bioclimatiques GYPASS optimisent votre qualité de vie au jardin.

REDÉFINISSEZ VOS ESPACES EXTÉRIEURS



SYDNEY / PERGOLA BIOCLIMATIQUE
Structure couleur personnalisée.
Lames orientables parallèles et puits de lumière.
Pose libre.
Platines de fixation au sol invisibles.



Illuminez vos soirées grâce à l'éclairage LED intégré dans les lames.



**GUIDE
TECHNIQUE**
PERGOLAS
BIOCLIMATIQUES
voir pages 20-23

MELBOURNE / PERGOLA BIOCLIMATIQUE

Structure RAL 7016.
Lames orientables parallèles.
Pose adossée à la façade.
Platines de fixation au sol débordantes.



SYDNEY / PERGOLA BIOCLIMATIQUE

Structure RAL 7016.
Lames orientables.
Présentation lames fermées.
Deux stores verticaux et chauffage.
Pose libre.
Platines de fixation au sol invisibles.





MELBOURNE / PERGOLA BIOCLIMATIQUE

Structure couleur personnalisée.
Lames orientables perpendiculaires.
Pose adossée à la façade.
Platines de fixation au sol débordantes.



SYDNEY / PERGOLA BIOCLIMATIQUE

Structure couleur personnalisée.
Lames orientables perpendiculaires.
Pose adossée à la façade.
Platines de fixation au sol invisibles.

SYDNEY / PERGOLA BIOCLIMATIQUE

Structure RAL 7016.
Lames orientables perpendiculaires.
Pose adossée à la façade.
Platines de fixation au sol invisibles.



SYDNEY / PERGOLA BIOCLIMATIQUE

Structure couleur personnalisée.
Lames orientables parallèles.
Pose adossée à la façade.
Platines de fixation au sol invisibles.



Orientez les lames de votre pergola selon vos besoins de fraîcheur et de luminosité.



GUIDE TECHNIQUE PERGOLAS BIOCLIMATIQUES

MELBOURNE / L'OSSATURE

En standard, structure RAL 7016 et lames blanches.

POSE ADOSSÉE :
Retombée de linteau (RL)
sous les cache-moineaux :
100 mm.
Prévoir 100 mm entre le toit
et le dessus de la pergola
pour la rotation des lames.

LAMES ORIENTABLES
Lames perpendiculaires ou parallèles de 212 x 38 mm
motorisées avec rotation en 1 trame uniquement.
Moteur dissimulé par un capot et toujours accessible.
Automatisme programmé en usine. Télécommande.
Anti-goutte sur les lames.

POUTRE 246 X 47 MM
Avec chéneau pour l'évacuation des eaux.

**POTEAU TUBULAIRE AVEC PLATINE
DE FIXATION AU SOL DÉBORDANTE**
Poteau 125 x 125 pour la descente des eaux pluviales.
Platine visible débordante. 190 x 190 mm.



AJOUTER UN STORE VERTICAL
Store ZIP rapporté.
Coffre de 100 mm visible,
fixé sur la poutre.

FERMER PARTIELLEMENT LA PERGOLA
Ajout de parois pleines, lames ajourées
ou claire-voie.

LA TRAME

Lames perpendiculaires ou parallèles

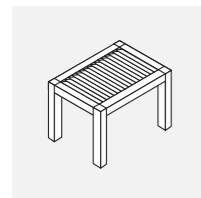

1 TRAME

LES TYPES DE POSE

Toujours prévoir 2 poteaux pour l'évacuation des eaux pluviales.

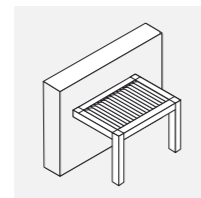

**ADOSSÉE
À LA FAÇADE**
2 poteaux.
Lames parallèles
ou perpendiculaires.

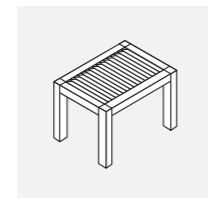

POSE LIBRE
4 poteaux.
Lames parallèles.
Lames perpendiculaires.

SYDNEY / L'OSSATURE

En standard, structure RAL 7016 et lames blanches.

POSE ADOSSÉE :
Retombée de linteau (RL)
sous les cache-moineaux :
Lames perpendiculaires; prévoir 100 mm entre le toit
et le dessus de la pergola pour la rotation des lames.
Lames parallèles, possibilité de bloquer 2 lames si RL < 100 mm.

TOIT MIXTE
Lames orientables et toit plein
ou puits de lumière.
Lames perpendiculaires ou parallèles.

LAMES ORIENTABLES
Lames perpendiculaires ou parallèles
de 212 x 38 mm motorisées avec rotation
en 1 trame uniquement. Moteur dissimulé
par un capot et toujours accessible.
Automatisme programmé en usine.
Télécommande.
Anti-goutte sur les lames.

POUTRE 246 X 125 MM
avec chéneau pour
l'évacuation des eaux
et emplacement pour
coffre de store intégré
(coffre invisible).



**POTEAU RECONSTITUÉ AVEC PLATINE
DE FIXATION AU SOL INVISIBLE**
Poteau reconstitué avec renfort 125 x 125
pour la descente des eaux pluviales.
Platine invisible 125 x 125 mm.

AJOUTER UN STORE VERTICAL
Store ZIP intégré dans la poutre.
Coffre invisible.

FERMER PARTIELLEMENT LA PERGOLA
Ajout de parois pleines, lames ajourées
ou claire-voie.

LES TRAMES

Lames perpendiculaires ou parallèles.

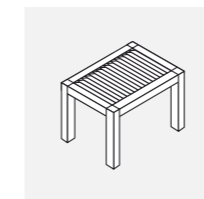

1 TRAME

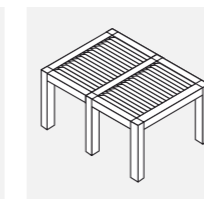

2 TRAMES

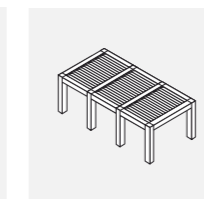

3 TRAMES

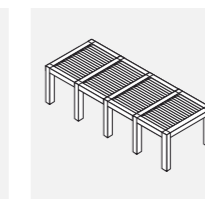

4 TRAMES

MODULATIONS PARTICULIÈRES

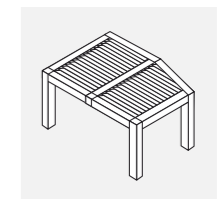

**SUIVI DES FAÇADES
EN ANGLE JUSQU'À
135°**

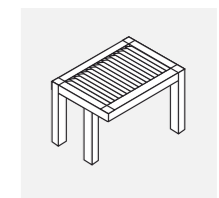

POTEAUX DÉPORTÉS
Déplacement d'un ou
deux poteaux tubulaires
dans l'avancée ou la
largeur jusqu'à 2000 mm.

LES TYPES DE POSE

Toujours prévoir 2 poteaux pour l'évacuation des eaux pluviales.

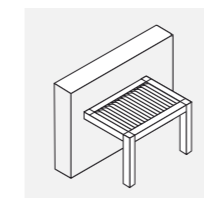

**ADOSSÉE
À LA FAÇADE**
2 poteaux.
Lames parallèles
ou perpendiculaires.

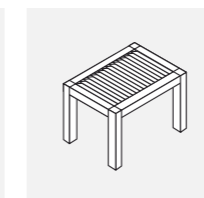

POSE LIBRE
4 poteaux.
Lames parallèles
ou perpendiculaires.

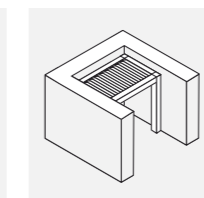

ENTRE MURS
2 poteaux.
Lames parallèles
ou perpendiculaires.

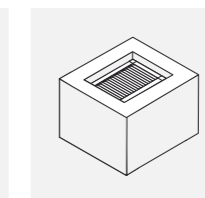

TRÉMIE
2 poteaux.
Lames parallèles
ou perpendiculaires.



MELBOURNE ET SYDNEY



PERFORMANT

Pergola Sydney XXL, largeur jusqu'à 7 070 mm sans poteau intermédiaire.

Pergolas avec angle jusqu'à 135°.

Chaque projet est étudié par notre bureau d'études.

Intégration des descentes d'eaux pluviales déjà existantes.

Pose sur façade, entre murs ou en îlot.



CRÉEZ VOTRE PROJET SUR-MESURE

Dimensions sur-mesure.

Des couleurs thermolaquées garanties 10 ans, label QUALICOAT SEASIDE classe 2.

Structure Ral 7016 en standard.

Couleurs du nuancier GYPASS complémentaires.

Couleur sur-mesure.

Eclairage LED dans les lames et en périphérie. Diffuseurs de 44 mm.

Puits de lumière.



HAUTE RÉSISTANCE

Structure aluminium, épaisseur 5 mm, garantie 10 ans.

Profil aluminium, assemblage mécano-soudé.

Poutre avec chéneau d'évacuation d'eau intégré.



PRATIQUE

Confort et ambiance pour profiter de votre jardin en toutes saisons.

Régulation de la luminosité selon l'orientation des lames.

L'ajout d'un store latéral renforce la protection solaire.

S'adapte aux façades avec un angle jusqu'à 135°.

Poteaux déportés pour s'adapter à tous les environnements.

LES DIMENSIONS

Pose adossée à la façade ou pose libre.

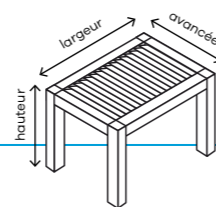
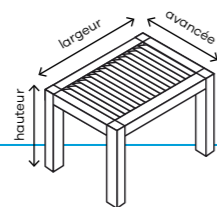

| LES DIMENSIONS EN MM | | MELBOURNE | | SYDNEY | |
|---|------|-----------|---------|---------|---------|
| HAUTEUR (SUR POUTRE) : DE 2200 MM À 3000 MM | | LARGEUR | AVANCÉE | LARGEUR | AVANCÉE |
| 1 TRAME LAMES PARALLÈLES | MINI | 2500 | 2114 | 2500 | 2010* |
| | MAXI | 4200 | 6114 | 4350 | 6010** |
| 1 TRAME LAMES PERPENDICULAIRES | MINI | 2114 | 2500 | 2070 | 2500 |
| | MAXI | 6114 | 4200 | 6070 | 4350 |
| 2 TRAMES LAMES PARALLÈLES | MINI | - | - | 4500 | 2010 |
| | MAXI | - | - | 8700 | 6070 |
| 2 TRAMES LAMES PERPENDICULAIRES | MINI | - | - | 6154 | 2500 |
| | MAXI | - | - | 8700 | 4350 |
| 3 TRAMES LAMES PARALLÈLES | MINI | - | - | 8700 | 2010 |
| | MAXI | - | - | 13050 | 6070 |
| 3 TRAMES LAMES PERPENDICULAIRES | MINI | - | - | 12039 | 2500 |
| | MAXI | - | - | 17839 | 4350 |
| 4 TRAMES LAMES PARALLÈLES | MINI | - | - | 13150 | 2010 |
| | MAXI | - | - | 17400 | 6070 |
| 4 TRAMES LAMES PERPENDICULAIRES | MINI | - | - | 17924 | 2500 |
| | MAXI | - | - | 23754 | 4350 |

| LES DIMENSIONS EN MM XXL | | SYDNEY | |
|--|------|---------|---------|
| Gestion de l'orientation des lames en 2 zones indépendantes. | | LARGEUR | AVANCÉE |
| HAUTEUR (SUR POUTRE) : DE 2200 MM À 3000 MM | | | |
| 1 TRAME LAMES PERPENDICULAIRES SANS POTEAU INTERMÉDIAIRE | MINI | 7070 | 4350 |
| | MAXI | | |

* 2070 mm en pose libre ** 6070 mm en pose libre

LES LAMES

LAMES FERMÉES



PROTECTION CONTRE LA PLUIE
La conception des lames protège le mobilier de votre terrasse en cas de pluie fine.

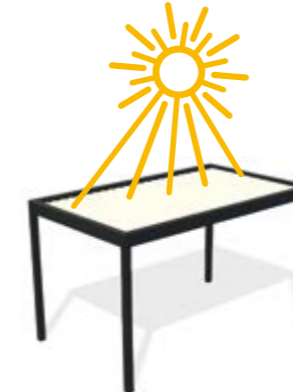

PROTECTION SOLAIRE TOTALE
Occultation maximale.

LAMES ORIENTABLES

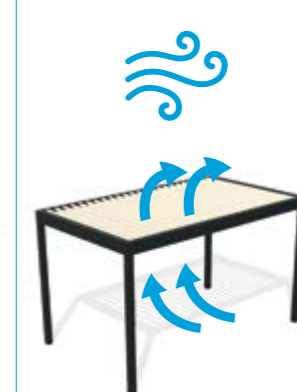

VENTILATION NATURELLE
Orientez les lames de votre pergola afin d'obtenir une température idéale.

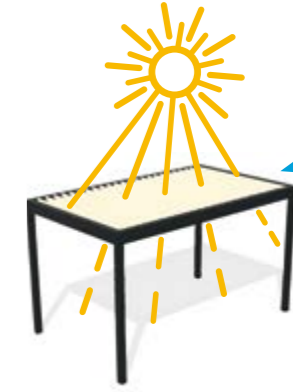

ORIENTATION SOLAIRE
Réglage de la luminosité et du rayonnement solaire.

LES STORES ZIP

Toile MERMET satiné 5500. 6 coloris au choix. Lé sans jonction de toile. Maîtrise de l'éblouissement. Protection contre la chaleur. Résistance aux UV et à la pluie. Durabilité. Classement feu NFP 92-503 M1. Barre de chargement qui permet à la toile de descendre. Couliasses verticales. Gestion par télécommande.

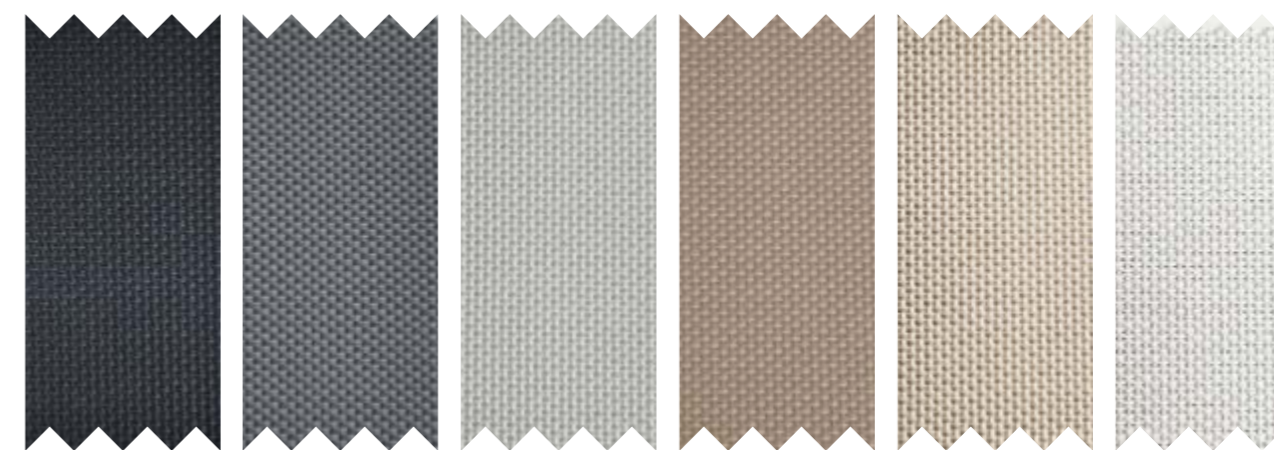

3030 CHARCOAL 0101 GRIS 0707 PERLE 1010 SABLE 2020 LIN 0202 BLANC

Photos non contractuelles, le choix définitif du store se fait avec le nuancier.

LES ÉQUIPEMENTS

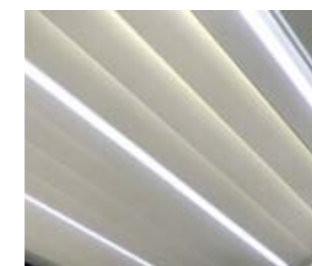

ÉCLAIRAGE LED
Monochrome ou RGB. Melbourne: dans les lames. Sydney: dans les lames et en périphérie.



INTÉGRATION DE DESCENTE D'EAU PLUVIALE
Intégration des gouttières déjà existantes.



CHAUFFAGE
Pergola Sydney.



CAPTEUR SOLAIRE ET STATION MÉTÉO
Détection de la luminosité, la pluie, le vent et la neige.



PERGOLAS À TOIT FIXE

Conçue sur-mesure, la pergola GYPASS s'adapte à chaque espace et besoin. Vous rêvez d'un extérieur s'intégrant dans le prolongement de votre intérieur ? La pergola adossée à votre façade concrétisera cette vision du confort. Vous aspirez à un havre de paix dans votre jardin ? La pose indépendante vous offrira cette bulle de sérénité.

SE PROTÉGER SANS S'ISOLER



AUCKLAND / PERGOLA À TOIT FIXE
Structure couleur personnalisée.
Toit fixe polycarbonate translucide.
Pose adossée à la façade.
Platines de fixation au sol débordantes.



GUIDE
TECHNIQUE
PERGOLAS À TOIT FIXE
voir pages 28-31

AUCKLAND / PERGOLA À TOIT FIXE
Structure couleur personnalisée.
Toit fixe polycarbonate translucide.
Pose libre.
Platines de fixation au sol débordantes.



WELLINGTON / PERGOLA À TOIT FIXE
Structure couleur personnalisée.
Toit fixe plein double face aluminium isolé.
Pose adossée à la façade.
2 trames.
Platines de fixation au sol invisibles.





AUCKLAND / PERGOLA À TOIT FIXE

Structure RAL 7016.
Toit fixe polycarbonate.
Stores verticaux sur 3 côtés.
Pose adossée à la façade.
Platines de fixation au sol débordantes.



 *En pose adossée, les coulisses des stores verticaux se fixent directement sur la façade.*

WELLINGTON ET SYDNEY
PERGOLA À TOIT FIXE ET BIOCLIMATIQUE
Structure RAL 7016.
Pergola 2 trames,
1 trame toit plein double face aluminium
et 1 trame lames bioclimatiques.
Pose adossée à la façade.
Platines de fixation au sol invisibles.



GUIDE TECHNIQUE PERGOLAS À TOIT FIXE



AUCKLAND / L'OSSATURE

En standard, structure RAL 7016.



WELLINGTON / L'OSSATURE

En standard, structure RAL 7016.



LES TYPES DE POSE

Toujours prévoir 2 poteaux pour l'évacuation des eaux pluviales.

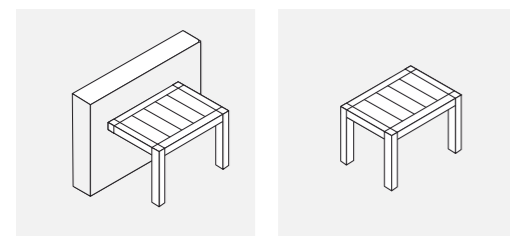

ADOSSÉE À LA FAÇADE
2 poteaux

POSE LIBRE
4 poteaux

LES TYPES DE POSE

Toujours prévoir 2 poteaux pour l'évacuation des eaux pluviales.

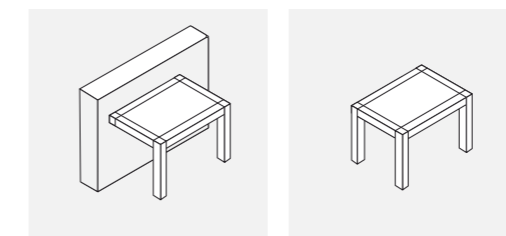

ADOSSÉE À LA FAÇADE
2 poteaux

POSE LIBRE
4 poteaux



AUCKLAND ET WELLINGTON



Chaque projet est étudié par notre bureau d'études.
Intégration des descentes d'eaux pluviales déjà existantes.
Pose sur façade ou en îlot.
Protection optimale de votre terrasse.



CRÉEZ VOTRE PROJET SUR-MESURE
Dimensions sur-mesure.
Des couleurs thermolaquées garanties 10 ans, label QUALICOAT SEASIDE classe 2.
Structure Ral 7016 en standard.
Couleurs du nuancier GYPASS complémentaires.
Couleur sur-mesure.



HAUTE RÉSISTANCE
Structure aluminium, épaisseur 5 mm, garantie 10 ans.
Profil aluminium, assemblage mécano-soudé.
Poutres avec chéneaux d'évacuation d'eau intégré.



PRATIQUE
Confort et ambiance pour profiter de votre jardin en toutes saisons.
Apport de lumière avec le toit polycarbonate.
L'ajout d'un store latéral renforce la projection solaire.



LES DIMENSIONS

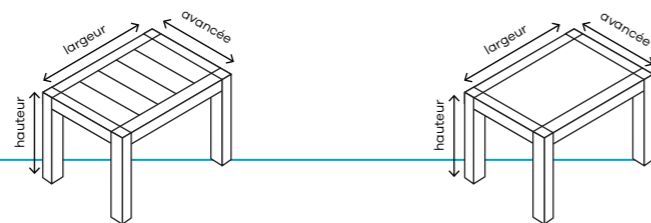

| LES DIMENSIONS EN MM | AUCKLAND | | WELLINGTON* | |
|---|----------|---------|-------------|---------|
| HAUTEUR (SUR POUTRE) : DE 2200 MM À 3000 MM | LARGEUR | AVANCÉE | LARGEUR | AVANCÉE |
| MINI | 2500 | 2114 | 2000 | 2000 |
| MAXI | 6000 | 4400 | 6000 | 3480 |

*À partir d'une largeur de 4500 mm, la pergola dispose d'une poutre intermédiaire.

LES STORES ZIP

Toile MERMET satiné 5500. 6 coloris au choix. Lé sans jonction de toile.
 Maîtrise de l'éblouissement. Protection contre la chaleur.
 Résistance aux UV et à la pluie. Durabilité. Classement feu NFP 92-503 M1.
 Barre de chargement qui permet à la toile de descendre.
 Coulisses verticales. Gestion par télécommande.

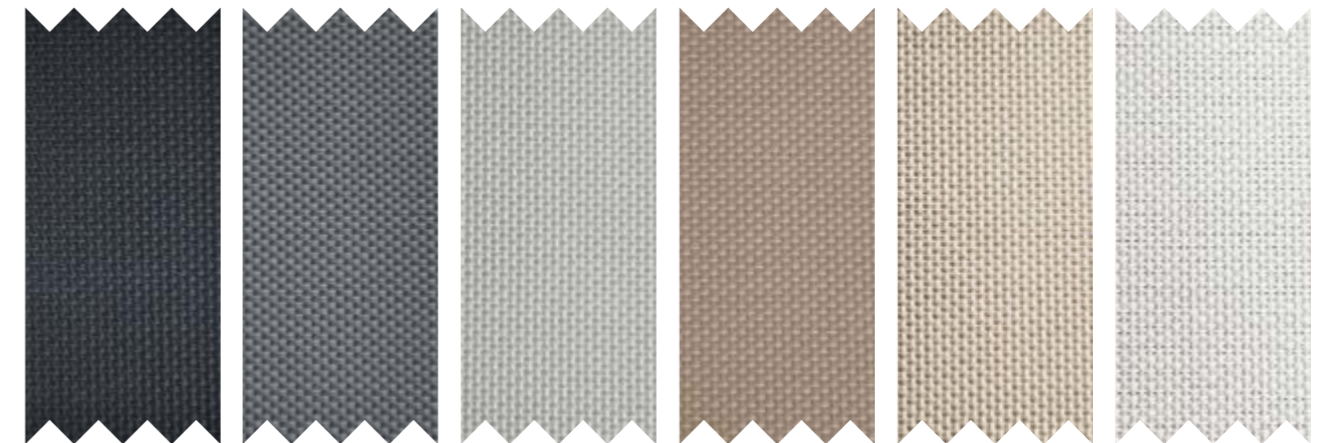

3030 CHARCOAL 0101 GRIS 0707 PERLE 1010 SABLE 2020 LIN 0202 BLANC

Photos non contractuelles, le choix définitif du store se fait avec le nuancier.

LES ÉQUIPEMENTS

ÉCLAIRAGE LED
 Éclairage d'ambiance. Diffuseur de 44 mm.
 Gestion de l'éclairage par télécommande.
 Détecteur intégré dans la poutre.
 Monochrome ou RGB.

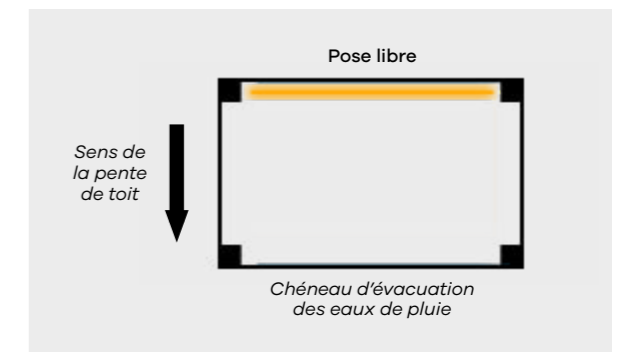
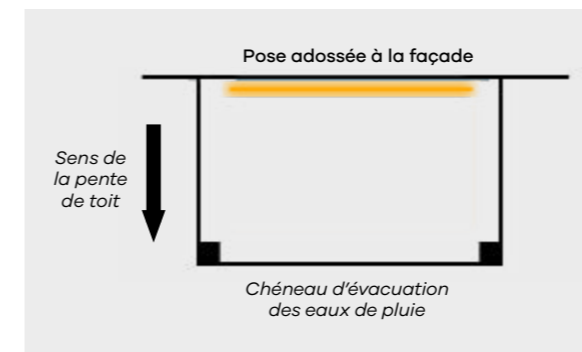

INTÉGRATION DE DESCENTE D'EAU PLUVIALE
 Intégration des gouttières déjà existantes.



CHAUFFAGE
 Uniquement disponible pour le modèle Wellington.



PUITS DE LUMIÈRE
 Uniquement disponible pour le modèle Wellington.



PERGOLAS À TOILE



**GUIDE
TECHNIQUE**
PERGOLAS
À TOILE
voir pages 34-35

Permettant de gérer le niveau de luminosité de votre espace extérieur en quelques secondes, la pergola à toile est aussi esthétique que pratique. Disponible dans de nombreux coloris, elle dynamise votre jardin ou révèle son âme bucolique.

VOTRE EXTÉRIEUR, VOTRE STYLE



BRISBANE / PERGOLA À TOILE ENROULABLE
Structure RAL 7016.
Pose adossée à la façade.
Platines de fixation sur muret invisibles.



L'éclairage LED, ajouté sur les traverses, permet d'investir vos extérieurs toute la nuit.

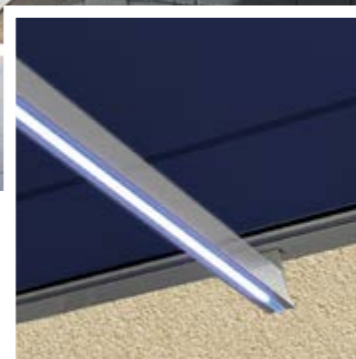

ADÉLAÏDE / PERGOLA À TOILE TENDUE
Structure RAL 7016.
Pose adossée à la façade.
Platines de fixation au sol débordantes.



GUIDE TECHNIQUE PERGOLAS À TOILE



ADÉLAÏDE / L'OSSATURE

En standard, structure RAL 7016.

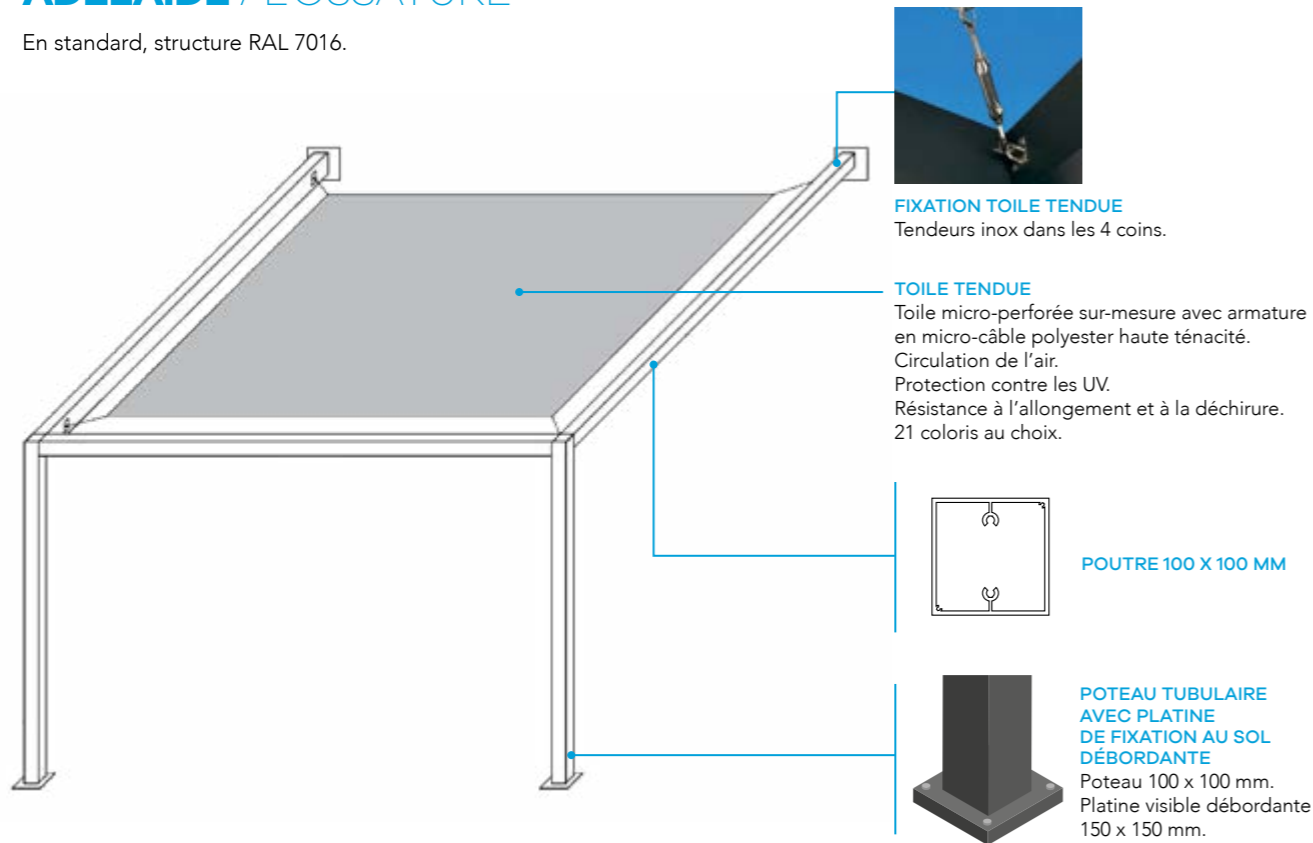

COLORIS DES TOILES

Toile FERRARI Soltis Lounge 96 micro perforée. 21 coloris au choix. Maîtrise de l'éblouissement. Protection contre la chaleur. Résistance aux UV et pluie. Durabilité. Classement feu NFP 92-507 M2.

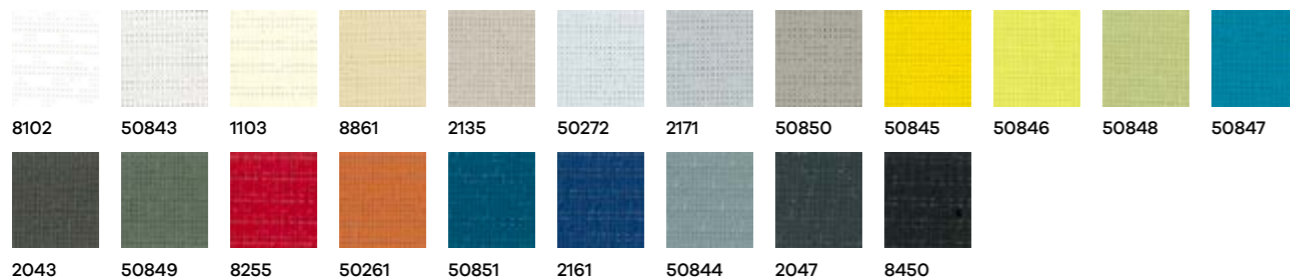

LES TYPES DE POSE

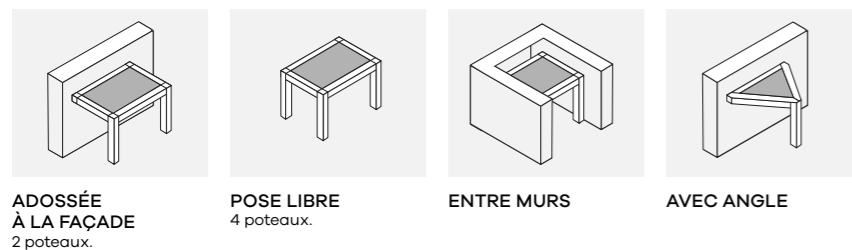

LES DIMENSIONS

| DIMENSIONS MAXI EN MM | | |
|-----------------------|---------|---------|
| HAUTEUR SUR POUTRE | LARGEUR | AVANCÉE |
| 3000 | 4000 | 4000 |

BRISBANE / L'OSSATURE

En standard, structure RAL 7016.
Classement au vent: niveau 3.

POSSIBILITÉ D'AJOUTER UN LAMBREQUIN EN FACE AVANT
Hauteur maxi: 1200 mm. Largeur maxi: 6000 mm. Toile visible: 1000 mm. 25 coloris au choix. Toile FERRARI Soltis 92. Aspect différent de la toile enroulable.

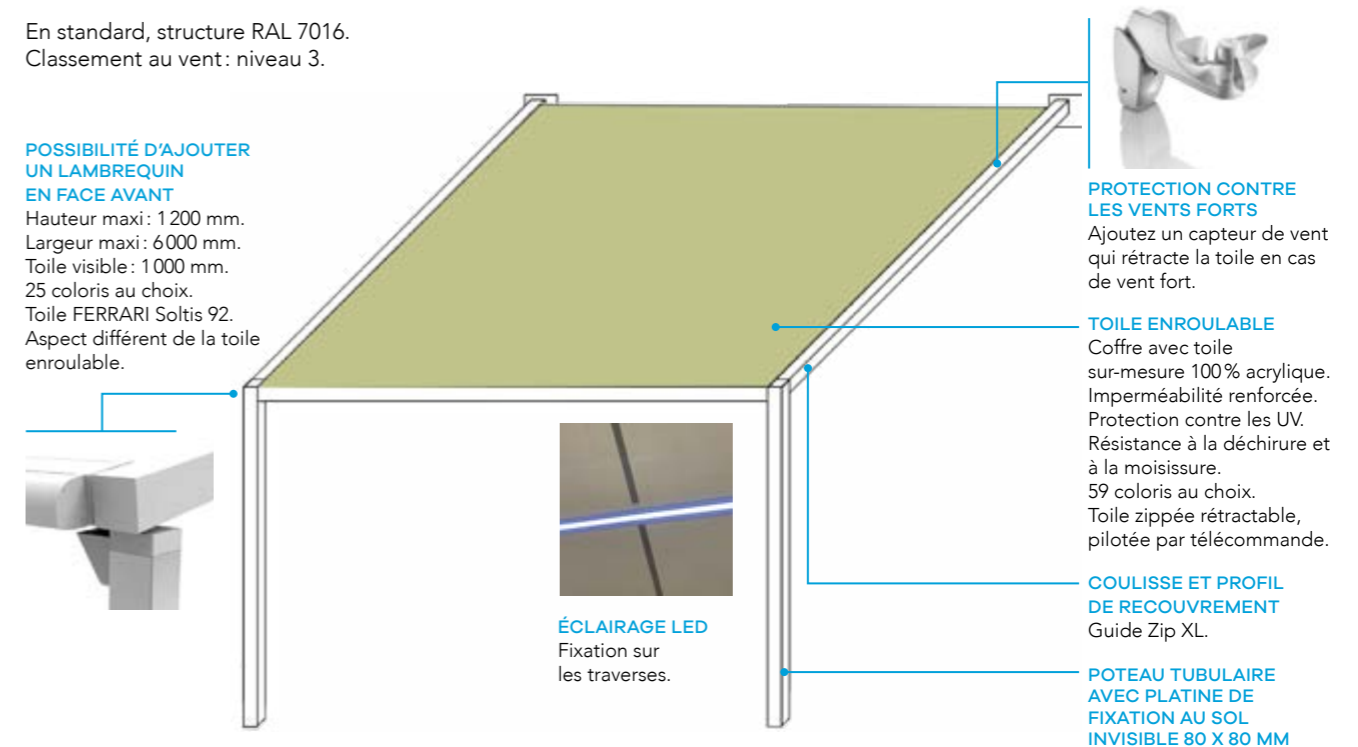

COLORIS DES TOILES

Toile DICKSON Orchestra imperméable. 59 coloris au choix. Maîtrise de l'éblouissement. Protection contre la chaleur. Résistance aux UV et pluie. Durabilité. Gestion par télécommande.

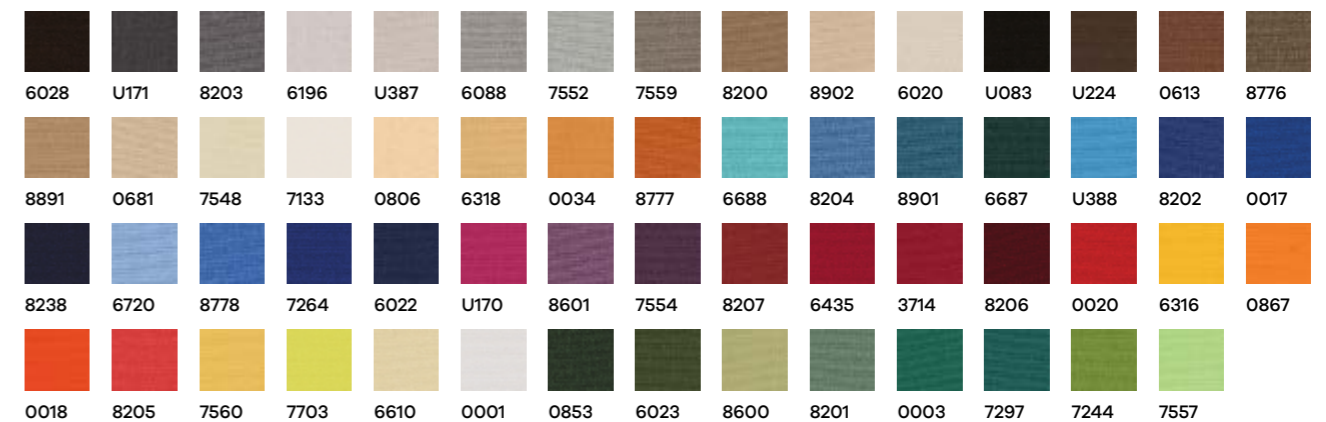

LE TYPE DE POSE



LES DIMENSIONS

| DIMENSIONS MAXI EN MM | | | | |
|-----------------------|---------|---------|----------------------------------|-------------|
| HAUTEUR SUR POUTRE | LARGEUR | AVANCÉE | HAUTEUR MAXIMALE DES PIEDS AVANT | PENTE |
| 4000 | 6000 | 5000 | 2500 | de 5° à 20° |

Sans poteau intermédiaire: possibilité de doubler la capacité dimensionnelle avec un seul poteau sur l'avancée et une double traverse



CARPORTS ET PERGOLAS URBANISME

LES DÉMARCHES



POSE ADOSSÉE OU LIBRE : QUELQUES DÉMARCHES S'IMPOSENT

Avant de vous lancer dans le choix et la pose d'un carport ou d'une pergola, vous devez savoir que certaines démarches administratives en mairie peuvent s'avérer nécessaires.

Ces démarches préalables à l'installation dépendent de plusieurs paramètres :

- la surface du carport ou de la pergola,
- son type de pose,
- la zone d'habitation du PLU (plan local d'urbanisme) ou POS (plan d'occupation des sols),
- les règles du PLU ou du document d'urbanisme qui en tient lieu.

Les règles peuvent varier en fonction des collectivités, il est préférable de se renseigner à la mairie dont dépendent les travaux quelle que soit la surface du carport ou de la pergola.



| SURFACE | POSE LIBRE EN ÎLOT | POSE ADOSSÉE |
|--------------------------|--------------------------------|--------------------------------|
| < 5 M ² | Aucune démarche ⁽¹⁾ | Aucune démarche ⁽¹⁾ |
| DE 5 À 20 M ² | Déclaration préalable | Déclaration préalable |
| > 20 M ² | Permis de construire | Permis de construire |

| SURFACE | ZONES URBAINES COUVERTES PAR UN PLU OU POS |
|---------------------|--|
| < 40 M ² | Déclaration préalable ⁽²⁾ |
| > 40 M ² | Permis de construire |
| > 20 M ² | Permis de construire architecte ⁽³⁾ |

(1) Si hors secteur classé, protégé ou dans le périmètre d'un monument historique
 (2) Surface habitation (maison + carport) inférieure à 150 m²
 (3) Surface habitation (maison + carport) supérieure à 150 m²

BIEN CHOISIR

CARPORT

Extension élégante et pratique du garage, le carport est bien plus qu'un simple abri. Il devient un espace supplémentaire où garer voitures, motos, et même camping-cars, tout en protégeant vos véhicules des intempéries. Pour garantir une utilisation optimale, il est nécessaire de bien évaluer la surface selon la dimension des véhicules accueillis.

Ainsi, si vous avez des véhicules de taille moyenne ou grande, un carport de 15 m² s'avère la solution de choix, offrant un confort indéniable.

La hauteur du carport doit être judicieusement choisie selon la taille de vos véhicules. Pour les SUV, 4 x 4 et citadines, une hauteur de 3 mètres assure une aisance parfaite. Quant aux camping-cars, une hauteur minimale de passage de 3,20 mètres est indispensable pour éviter toute mauvaise surprise.

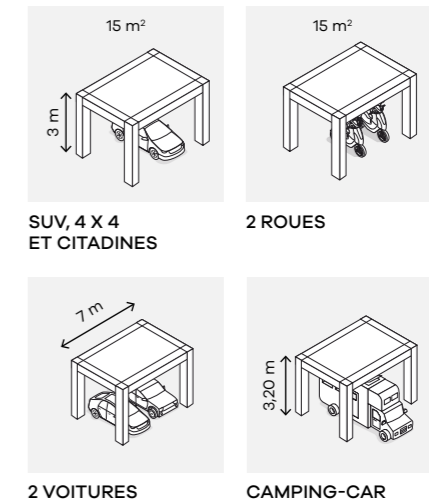

PERGOLA

Les pergolas à lames orientables offrent une flexibilité optimale, permettant de réguler l'ensoleillement et la ventilation en ajustant l'inclinaison des lames. Les pergolas à toit fixe offrent une protection permanente contre la pluie et le soleil. Elles sont souvent choisies pour leur robustesse et leur durabilité. Enfin, les pergolas à toile, légères et dotées d'une esthétique moderne, permettent de créer des espaces ombragés de manière élégante et peuvent être rétractables pour s'adapter aux conditions météorologiques.

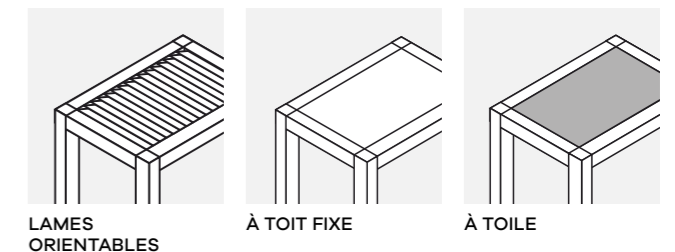

PERGOLA BIOCLIMATIQUE

ORIENTATION DES LAMES POUR UNE POSE ADOSSÉE

Pour une expérience optimale, l'orientation des lames permet de moduler l'ensoleillement et la ventilation, créant ainsi un microclimat agréable en toutes saisons.

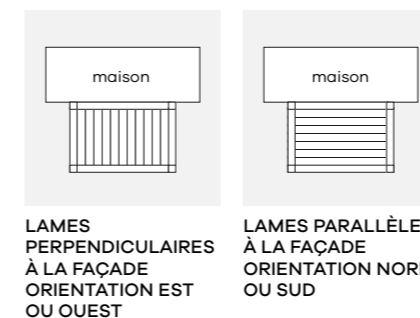

SENS D'OUVERTURE DES LAMES EN FONCTION DE L'EXPOSITION

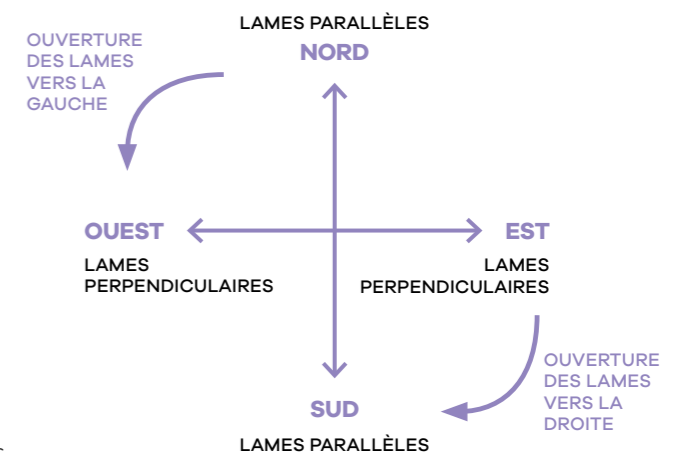

Les pergolas bioclimatiques ne permettent pas d'atteindre les performances d'étanchéité à l'eau et à l'air d'une véranda.



LES ESSENTIELS

| | CARPORT | PERGOLA BIOCLIMATIQUE | | PERGOLA À TOIT FIXE | | PERGOLA À TOILE TENDUE | PERGOLA À TOILE ENROULABLE |
|---|--|--|--|--|--|--|--|
| | CANBERRA | MELBOURNE | SYDNEY | AUCKLAND | WELLINGTON | ADELAÏDE | BRISBANE |
| DIMENSIONS 1 TRAME | | | | | | | |
| Largeur (maxi en mm) | 6000 | 4200 | 4350 | 6000 | 6000 | 4000 | 6000 |
| Avancée (maxi en mm) | 5000 | 6114 | 6070 (XXL : 7070) | 4400 | 5000 | 4000 | 5000 |
| Hauteur (sur poutre en mm) | 3480 | 3000 | 3000 | 3000 | 3000 | 3000 | 4000 |
| Poteau (mm) | 125 x 125 | 125 x 125 | 125 x 125 | 125 x 125 | 125 x 125 | 100 x 100 | 80 x 80 |
| Embase (mm) | 190 x 190 (débordante) ou 125 x 125 (invisible) | 190 x 190 (débordante) | 125 x 125 (invisible) | 190 x 190 (débordante) | 125 x 125 (invisible) | 150 x 150 (débordante) | 80 x 80 (invisible) |
| Poutre (mm) | 246 x 47 | 246 x 47 mm | 246 x 125 | 246 x 47 | 246 x 125 | 100 x 100 | |
| TOITURE | | | | | | | |
| | Toit plein double face aluminium isolé 55 mm Toit plein acier galvanisé isolé 69 mm Toit plein acier galvanisé 39 mm | Lames orientables parallèles ou perpendiculaires 212 x 38 mm Automatismes et télécommande programmés en usine | Lames orientables parallèles ou perpendiculaires 212 x 38 mm Automatismes et télécommande programmés en usine | Toit polycarbonate transparent ou translucide | Toit plein double face aluminium isolé 55 mm | Toile tendue, fixation avec tendeurs inox Toile FERRARI Soltis 96 | Toile enroulable avec coffre, DIKSON Orchestra |
| PENTE DE TOIT | | | | | | | |
| | Oui | Non | Non | Oui | Oui | Non | Oui de 5 à 20° |
| TYPE DE POSE | | | | | | | |
| Adossée à la façade | Oui | Oui | Oui | Oui | Oui | Oui | Oui |
| Libre | Oui | Oui | Oui | Oui | Oui | Oui | Non |
| Autres types de pose | Entre murs Poteaux déportés Structure en angle | Non | Entre murs Trémie Poteaux déportés Pose adossée avec suivi de l'angle de façade jusqu'à 135° | Non | Non | Non | Non |
| COLORIS STRUCTURE | | | | | | | |
| Standard | RAL 7016 | RAL 7016 | RAL 7016 | RAL 7016 | RAL 7016 | RAL 7016 | RAL 7016 |
| Autres coloris en option | Nuancier Gypass ou personnalisé | Nuancier Gypass ou personnalisé | Nuancier Gypass ou personnalisé | Nuancier Gypass ou personnalisé | Nuancier Gypass ou personnalisé | Nuancier Gypass ou personnalisé | Nuancier Gypass ou personnalisé |
| STORE ZIP LATÉRAL | | | | | | | |
| | Non | Oui, coffre rapporté visible Toile MERMET satiné 5500 | Oui, coffre intégré dans la poutre Toile MERMET satiné 5500 | Oui, coffre rapporté visible Toile MERMET satiné 5500 | Oui, coffre intégré dans la poutre Toile MERMET satiné 5500 | Non | Non |
| ÉCLAIRAGE LED | | | | | | | |
| | En périphérie, à l'arrière | Dans les lames et/ou en périphérie | Dans les lames et/ou en périphérie | En périphérie, à l'arrière | En périphérie, à l'arrière | Non | Oui, fixation sur les traverses |
| Couleur | Monochrome ou RGB | Monochrome ou RGB | Monochrome ou RGB | Monochrome ou RGB | Monochrome ou RGB | | Monochrome ou RGB |
| Gestion de l'éclairage | Oui, programmé en usine | Oui, programmé en usine | Oui, programmé en usine | Oui, programmé en usine | Oui, programmé en usine | | Oui, programmé en usine |
| AUTRES ÉQUIPEMENTS | | | | | | | |
| Intégration des descentes d'eaux pluviales existantes | Oui | Oui | Oui | Oui | Oui | Non | Non |
| Puits de lumière polycarbonate translucide ou transparent | Oui | Non | Oui | Non | Oui | Non | Non |
| Cloison latérale | Pleine, lames ajourées ou claire-voie | Pleine, lames ajourées ou claire-voie | Pleine, lames ajourées ou claire-voie | Pleine, lames ajourées ou claire-voie | Pleine, lames ajourées ou claire-voie | Non | Non |
| Station météo | Non | Oui | Oui | Non | Non | Non | Non |
| Capteur de vent | Non | Oui | Oui | Non | Non | Non | Oui |
| Chauffage | Non | Non | Oui | Non | Oui | Non | Non |

DÉCOUVREZ L'ENSEMBLE DE NOS GAMMES...

CATALOGUE PORTES DE GARAGE

84 pages pour découvrir notre gamme de portes de garage, sectionnelles ou latérales.

VOIR SUR LE SITE gypass.fr

MES DOCUMENTS PORTES DE GARAGE



CATALOGUE PORTAILS CLÔTURES CLAUSTRAS

96 pages pour découvrir notre gamme de portails, battants, coulissants, notre gamme de clôtures et claustras.

VOIR SUR LE SITE gypass.fr

MES DOCUMENTS PORTAILS / CLÔTURES / CLAUSTRAS



CATALOGUE PORTES D'ENTRÉE

52 pages pour découvrir notre gamme de portes d'entrée tendances, connectées, vitrées ou traditionnelles.

VOIR SUR LE SITE gypass.fr

MES DOCUMENTS PORTES D'ENTRÉE



mon projet en ligne : WWW.GYPASS.FR

Inspirations, conseils, astuces, brochures... Venez créer votre projet en ligne et laissez libre cours à votre créativité...





POUR UN PROJET QUI VOUS RESSEMBLE...



GYPASS vous accompagne à chaque étape de votre projet d'aménagement. Selon l'espace disponible et les spécificités de votre terrain, un installateur vous conseille sur le choix du modèle de pergola ou de carport répondant à la fois à vos besoins et à vos goûts.



CONÇUS & FABRIQUÉS EN FRANCE

Depuis plus de 30 ans, **GYPASS** conçoit et fabrique en Normandie. Nos différences : un savoir-faire artisanal conjugué à des technologies de pointe et l'engagement de tous nos collaborateurs.



PRODUITS SUR-MESURE

Dimensions sur-mesure, station météo, stores verticaux, parois latérales, coloris personnalisés pour la structure... **GYPASS** propose une gamme variée d'accessoires répondant à toutes vos exigences esthétiques.



GARANTIES CERTIFIÉES

L'ensemble de nos produits en aluminium bénéficie d'une finition par thermolaquage, pour un rendu couleur parfait et une résistance accrue à l'épreuve du temps. Un traitement et un thermolaquage **QUALICOAT SEASIDE** classe 2 assurent la stabilité des couleurs dans le temps. Garantie 10 ans.



LIVRAISON PAR NOS SOINS

Nos produits sont tous contrôlés avant expédition. Puis ils sont emballés et livrés par notre flotte de camions **GYPASS** : un suivi de A à Z pour toujours mieux vous satisfaire.



INSTALLATEURS AGRÉÉS

Les carports et pergolas **GYPASS** sont installés dans les règles de l'art par un professionnel agréé, pour vous garantir une longévité sans faille.

NOS GARANTIES*

THERMOLAQUAGE

GARANTIE 10 ANS QUALICOAT SEASIDE classe 2.

FONCTIONNEMENT

GARANTIE 10 ANS sur le bon fonctionnement dans des conditions normales d'utilisation.

PANNEAUX TOIT FIXE

Les panneaux toiture sont garantis 10 ans, hors changement de teinte et perte de brillance, hors rayures et éraflures.

LES PANNEAUX POLYCARBONATE COMPACT TRANSPARENT

Garantis 10 ans. La garantie couvre une perte ≤ à 11% de sa capacité de transmission de la lumière à partir de la date d'achat.

MOTORISATION ET AUTOMATISME

Garantie 5 ans (SOMFY).

ACCESSOIRES

Les éclairages LED, quincaillerie, télécommande, accessoires sont garantis 2 ans.

STORES ET TOILE TENDUE

Garantie 5 ans.

*GARANTIES ASSUJETTIES À : ENTRETIEN DE MAINTENANCE

Une fois par an et nettoyage deux à trois fois par an à l'eau claire et savon neutre uniquement. (6 fois par an en bord de mer ou environnement agressif). Garanties générales **GYPASS** disponibles chez votre installateur.

GYPASS se réserve le droit de faire évoluer ses produits dans le but d'une amélioration technique.



CLASSE 2

www.gypass.fr



FLASHEZ-MOI !
POUR NOUS
SUIVRE SUR
FACEBOOK !

VOTRE INSTALLATEUR AGRÉÉ